

CARBEST

INNOVATIONS FOR MOBILE LIFE

Kompressor-Einbaukühlschrank CV50L Compressor Fridge CV50L

713572



DE - BEDIENUNGSANLEITUNG.....	4
GB - INSTRUCTION MANUAL.....	22
FR - MANUEL DE L'UTILISATEUR.....	40
ES - MANUAL DEL USUARIO.....	58

IT - MANUALE D'USO.....	76
NL - HANDLEIDING.....	94
DK - BRUGSANVISNING.....	112

Kompressor Kühlschrank CV50L | 713572

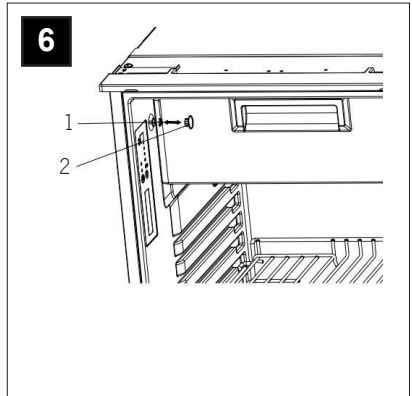
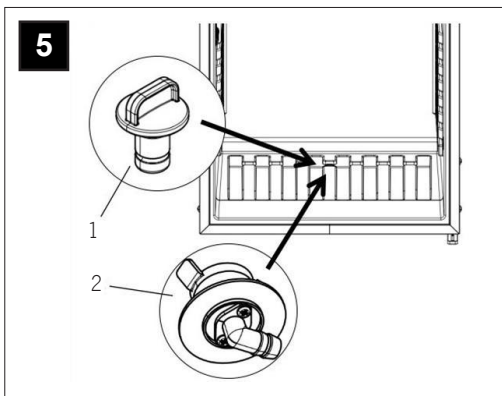
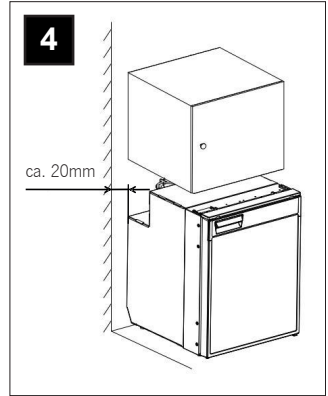
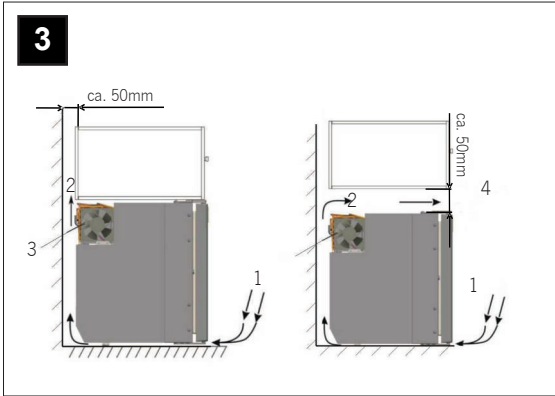
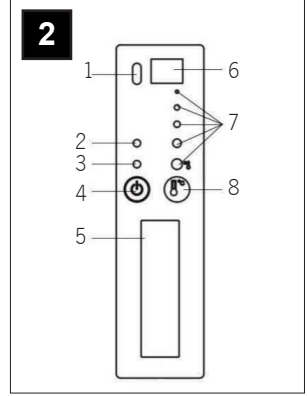
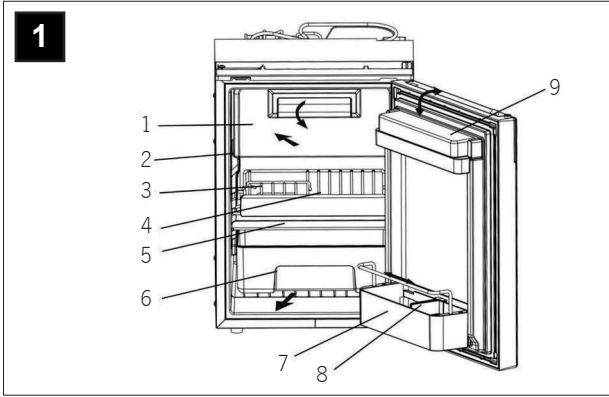

7

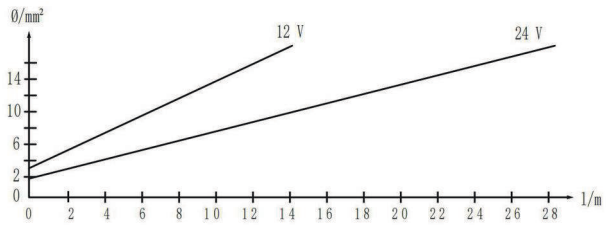

8

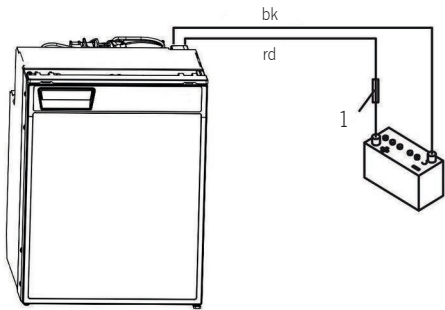

Inhalt

Erläuterung der Symbole.....	5
Sicherheitshinweise.....	5
Allgemeine Sicherheit.....	5
Das Gerät sicher bedienen.....	7
Lieferumfang des Gerätes.....	8
Zubehör.....	9
Bestimmungsgemäße Verwendung.....	9
Technische Beschreibung.....	9
Bedienelemente im Inneren des Kühlschranks.....	10
Bedienfelder.....	10
Installieren und Anschließen des Kühlschranks.....	11
Sicherheitshinweise für die Installation	11
Hinweise zur Installation des Kühlschranks.....	11
Montage des Wasserablaufs (optional).....	11
Installieren des Kühlschranks.....	11
Verwendung des Kühlschranks.....	13
Tipps zum Energiesparen.....	14
Einschalten des Kühlschranks.....	14
Einstellen der Temperatur.....	14
Konservierung von Lebensmitteln.....	15
Auftauen der Gefriertruhe.....	15
Ausschalten und Aufbewahren des Kühlschranks.....	16
Reinigung und Wartung des Kühlschranks.....	16
Entsorgung der Verpackung.....	16
Fehlerbehebung.....	17
Technische Daten.....	20
Gewährleistung	21
Entsorgung.....	21

Vielen Dank, dass Sie sich für diesen Kühlschrank entschieden haben!

Bitte lesen Sie diese Bedienungsanleitung vor der Installation und dem ersten Gebrauch sorgfältig durch und bewahren Sie sie an einem sicheren Ort auf. Falls Sie das Produkt an eine andere Person weitergeben, geben Sie diese Bedienungsanleitung ebenfalls weiter.

ERLÄUTERUNG DER SYMBOLE



GEFAHR! Sicherheitshinweis: Die Nichtbeachtung dieses Hinweises kann zum Tod oder zu schweren Verletzungen führen.



WARNUNG! Sicherheitshinweis: Die Nichtbeachtung dieses Hinweises kann zum Tod oder zu schweren Verletzungen führen.



VORSICHT! Sicherheitshinweis: Die Nichtbeachtung dieses Hinweises kann zu Verletzungen führen.



HINWEIS! Die Nichtbeachtung dieser Anleitung kann Sachschäden verursachen und die Funktion des Produkts beeinträchtigen.



VORSICHT! Sicherheitshinweis: Die Nichtbeachtung dieses Hinweises kann zu Verletzungen führen.

SICHERHEITSHINWEISE

Der Hersteller übernimmt keine Haftung für Schäden in den folgenden Fällen:

- Fehlerhafte Montage oder Verbindung.
- Schäden am Produkt, die durch mechanische Einflüsse und falsche Anschlussspannung entstehen.
- Änderungen am Produkt ohne ausdrückliche Genehmigung des Herstellers.
- Verwendung für andere als die in der Bedienungsanleitung beschriebenen Zwecke.

Allgemeine Sicherheit



GEFÄHRLICH!

- Die Nichtbeachtung dieser Warnungen führt zum Tod oder zu schweren Verletzungen.



GEFAHR EINES STROMSCHLAGS

- Auf Booten: Wenn das Gerät über das Stromnetz versorgt wird, stellen Sie sicher, dass die Stromversorgung über einen Fehlerstromschutzschalter verfügt.



WARNUNG!

- Die Nichtbeachtung dieser Warnungen kann zum Tod oder zu schweren Verletzungen führen.



GEFAHR EINES STROMSCHLAGS

- Installationen in Waschräumen und Bereichen, die Wasser ausgesetzt sind, müssen von einem qualifizierten Techniker durchgeführt werden.
- Nehmen Sie das Gerät nicht in Betrieb, wenn es sichtbar beschädigt ist.
- Wenn das Netzkabel dieses Geräts beschädigt ist, muss es durch den Hersteller, den Kundendienst oder eine ähnlich qualifizierte Person ersetzt werden, um Sicherheitsrisiken zu vermeiden.
- Dieses Gerät darf nur von qualifiziertem Personal repariert werden. Unzureichende Reparaturen können zu ernsthaften Gefahren führen.

GESUNDHEITSGEFAHR

- Dieses Gerät kann von Kindern ab 8 Jahren und Personen mit eingeschränkten körperlichen, sensorischen oder geistigen Fähigkeiten oder mangelnder Erfahrung und Kenntnissen verwendet werden, wenn sie in sicherer Weise beaufsichtigt oder unterwiesen wurden und die damit verbundenen Gefahren verstehen. Kinder dürfen nicht mit dem Gerät spielen. Die Reinigung und Wartung des Benutzers darf nicht von Kindern ohne Aufsicht durchgeführt werden.

EXPLOSIONSGEFAHR

- Lagern Sie keine explosiven Stoffe wie Spraydosen mit einem brennbaren Treibmittel in der Kühlvorrichtung.



VORSICHT!

- Die Nichtbeachtung dieser Vorsichtshinweise kann zu leichten oder mittelschweren Verletzungen führen.

GESUNDHEITSGEFAHR

- Lebensmittel dürfen nur in ihrer Originalverpackung oder in geeigneten Behältern gelagert werden.

QUETSCHGEFAHR

- Stecken Sie Ihre Finger nicht in das Scharnier.



HINWEIS!

BESCHÄDIGUNGSGEFAHR

- Prüfen Sie, ob die Spannungsangabe auf dem Typenschild mit der des Netzteils übereinstimmt.
- Trennen Sie den Kühlschrank und andere elektrische Verbraucher von der Batterie, bevor Sie ein Schnellladegerät anschließen.

- Trennen Sie den Kühlschrank ab oder schalten Sie ihn aus, wenn Sie den Motor abstellen. Andernfalls können Sie die Batterie entladen.
- Der Kühlschrank ist nicht zur Lagerung von ätzenden oder lösungsmittelhaltigen Stoffen geeignet.
- Halten Sie die Abflussöffnung stets sauber.
- Öffnen Sie unter keinen Umständen den Kältemittelkreislauf.
- Transportieren Sie das Gerät niemals in horizontaler Lage, so dass kein Öl aus dem Kompressor austreten kann.
- Achten Sie darauf, dass der Kältemittelkreislauf während des Transports nicht beschädigt wird. Das Kältemittel im Kältemittelkreislauf ist leicht entzündlich.
- Im Falle einer Beschädigung des Kühlkreislaufs:
 - Vermeiden Sie offene Flammen und Funken.
 - Den Raum gut lüften.
- Stellen Sie das Gerät an einem trockenen Ort auf, wo es vor Spritzwasser geschützt ist.

Das Gerät sicher bedienen



GEFÄHRLICH!

- Die Nichtbeachtung dieser Warnungen führt zum Tod oder zu schweren Verletzungen.



GEFAHR EINES STROMSCHLAGS

- Berühren Sie freiliegende Kabel nicht mit bloßen Händen. Dies gilt insbesondere, wenn das Gerät am Wechselstromnetz betrieben wird.



VORSICHT!

- Die Nichtbeachtung dieser Vorsichtshinweise kann zu leichten oder mittelschweren Verletzungen führen.



GEFAHR EINES STROMSCHLAGS

- Vergewissern Sie sich vor der Inbetriebnahme der Kühlvorrichtung, dass die Stromversorgungsleitung und der Stecker trocken sind.

GESUNDHEITSGEFAHR

- Wenn Sie das Gerät an eine Batterie anschließen, achten Sie darauf, dass keine Lebensmittel mit der Batteriesäure in Berührung kommen.



HINWEIS!

BESCHÄDIGUNGSGEFAHR

- Verwenden Sie keine elektrischen Geräte innerhalb der Kühlvorrichtung, es sei denn, sie werden vom Hersteller für diesen Zweck empfohlen.

- Stellen Sie sie nicht in der Nähe von offenen Flammen oder anderen Wärmequellen (Heizgeräte, direkte Sonneneinstrahlung, Gasöfen usw.) auf.

GEFAHR DER ÜBERHITZUNG

- Sorgen Sie stets für eine ausreichende Belüftung, damit die beim Betrieb entstehende Wärme abgeführt werden kann. Achten Sie darauf, dass das Gerät ausreichend weit von Wänden und anderen Gegenständen entfernt ist, damit die Luft zirkulieren kann.
- Stellen Sie sicher, dass die Lüftungsöffnungen nicht verdeckt sind.
- Füllen Sie den Innenbehälter nicht mit Eis oder Flüssigkeit.
- Tauchen Sie das Gerät niemals in Wasser ein.
- Schützen Sie das Gerät und das Kabel vor Hitze und Feuchtigkeit.
- Achten Sie darauf, dass keine Lebensmittel die Wände des Kühlbereichs berühren.

LIEFERUMFANG DES GERÄTES

Anzahl	Beschreibung
1	Kühlschrank mit Einlegeböden
1	Wasserablauf
1	Installations- und Bedienungsanleitung

ZUBEHÖR

Als Zubehör erhältlich (nicht im Lieferumfang enthalten):

Beschreibung	Produktbild	Reimo Art. Nr.
Einbaurahmen		7135720

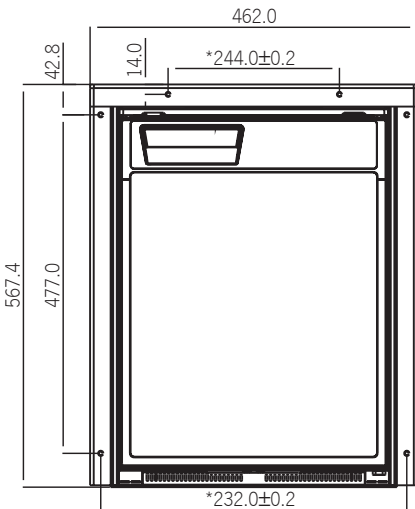

BESTIMMUNGSGEMÄSSE VERWENDUNG

Der Kühlschrank ist für den Einbau in Wohnwagen und Wohnmobile sowie auf Booten vorgesehen. Es wird empfohlen, das Gerät in einer festen Position zu installieren. Nach dem Einbau darf nur die Vorderseite des Geräts zugänglich sein.

Der Kühlschrank ist nur zum Kühlen, Einfrieren und Lagern von Lebensmitteln geeignet. Der Kühlschrank ist nicht für die fachgerechte Lagerung von Medikamenten vorgesehen.



VORSICHT! GESUNDHEITSGEFAHR Bitte prüfen Sie, ob die Kühlleistung des Kühlschranks für die Lagerung der Lebensmittel, die Sie kühlen möchten, geeignet ist.

TECHNISCHE BESCHREIBUNG

Der Kühlschrank kann Produkte kühlen und kühl halten. Im Tiefkühlfach können Produkte tiefgefroren werden.

Alle im Kühlschrank verwendeten Materialien sind lebensmittelverträglich. Der Kältemittelkreislauf ist wartungsfrei.

Der Kühlschrank kann einer kurzzeitigen Neigung von 30° standhalten, zum Beispiel auf Booten. Die Temperatur wird über das Bedienfeld an der linken Innenseite des Kühlschranks eingestellt.

Fünf Temperaturbereiche von +5 °C bis +15 °C.

Bedienelemente im Inneren des Kühlschranks (Abbildung 1 - Seite 2)

	Erläuterung
1	Gefrierfach
2	Bedienfeld
3	Kleines Drahtregal
4	Großes Drahtregal
5	Ablage
6	Obst-/Gemüsefach
7	Aufbewahrungsbox
8	Flaschenhalter (zum Halten von Flaschen in der Tür)
9	Fach mit Deckel (aufklappbar)

Bedienfelder (Abbildung 2 - Seite 2)

	Erläuterung
1	IR-Sensor zum Schalten des Innenlichts
2	LED-Anzeige
3	LED Blau: Kompressor läuft LED Orange: Kompressor ist ausgeschaltet
4	Ein/Aus-Taste
5	Innenbeleuchtung
6	Temperatur-Auswahl taste

INSTALLIEREN UND ANSCHLIESSEN DES KÜHLSCHRANKS

Hinweise zur Installation des Kühlschranks

Beachten Sie bei der Installation des Kühlschranks Folgendes:

Installieren Sie den Kühlschrank so, dass die erzeugte Warmluft leicht abfließen kann (entweder nach oben oder zu den Seiten, Abbildungen 3 und 4, Seite 2).

Erläuterung

- 1 Kalte Ansaugluft
- 2 Heiße Abluft
- 3 Ventilator
- 4 Abstand über dem Kühlschrank, wenn nicht genügend Luft vorhanden ist, um über oder an der Seite zu zirkulieren.

Größe des Produkts: B380 x H530 x T490 mm

Beachten Sie die folgenden Installationsmaße: B390 x H540 x T540 mm

Halten Sie Gegenstände von Öffnungen in der Gehäuse- oder Installationsstruktur (wie z.B. Lüftungsschlitze usw.) fern.

Kondensat wird bei normalem Betrieb des Kühlschranks erzeugt. Sie können das Kondensat entweder in regelmäßigen Abständen auf dem Boden des Kühlschranks aufwischen oder es durch einen Wasserablauf im Boden des Kühlschranks ablaufen lassen.

Montage des Wasserablaufs (optional)

Schließen Sie einen Schlauch mit einem Innendurchmesser von 10 mm (nicht im Lieferumfang enthalten) an den Wasserablauf an.

Legen Sie den Kühlschrank auf die Seite, um an die Unterseite zu gelangen.

Montieren Sie den Wasserablauf (Abbildung 5, Seite 2) je nach gewünschter Richtung nach vorne oder nach hinten ausgerichtet.

Entfernen Sie den Wasserablassstopfen (Abbildung 5, Seite 2) im Inneren des Kühlschranks.

Installieren des Kühlschranks

Gehen Sie zur Installation des Kühlschranks wie folgt vor:

Wenn Sie das Kondensat durch einen Schlauch ablaufen lassen möchten, montieren Sie vor dem Einbau den Wasserablassanschluss wie oben beschrieben.

Öffnen Sie die Kühlschranktür.

Entfernen Sie die Blindstopfen (Abbildung 6, Seite 2).

Schieben Sie den Kühlschrank in die Aussparung.

Befestigen Sie den Kühlschrank mit geeigneten Schrauben (Abbildung 6, Seite 2).

Drücken Sie die Blindstopfen (Abbildung 6, Seite 2) in die Öffnungen.

**HINWEIS! GEFAHR VON SCHÄDEN**

Um Spannungsabfälle und Leistungsverluste zu vermeiden, sollte das Verbindungskabel so kurz wie möglich gehalten und nicht unterbrochen werden. Vermeiden Sie daher zusätzliche Schalter, Stecker, Steckdosenleisten oder Stromschienen. Trennen Sie die Kühlvorrichtung und andere elektrische Verbraucher von der Batterie, bevor Sie die Batterie an ein Schnellladegerät anschließen. Überspannung kann die Elektronik des Geräts beschädigen.

Das Kühlgerät kann mit 12 V oder 24 V Gleichspannungsversorgung betrieben werden.

Aus Sicherheitsgründen ist der Kühlschrank mit einem elektronischen System ausgestattet, das eine Verpolung verhindert. Diese schützt den Kühlschrank gegen Verpolung beim Anschluss an eine Batterie und gegen Kurzschluss.

Zum Schutz der Batterie schaltet sich der Kühlschrank automatisch ab, wenn die Spannung nicht ausreicht (siehe Abbildung 7, Seite 3).

	12 V	24 V
Abschaltspannung	10.4 V	22.8 V
Einschaltspannung	11.7 V	24.2 V

Koordinatenachse	Bedeutung	Einheit
L	Kabellänge	m
f	Kabelquerschnitt	mm ²

**HINWEIS! BESCHÄDIGUNGSGEFAHR**

Achten Sie auf die richtige Polarität.

- Vor der ersten Inbetriebnahme ist zu prüfen, ob die Betriebsspannung und die Batteriespannung übereinstimmen (siehe Typenschild).
- Achten Sie darauf, dass Ihr Kühlschrank mit 15 A (bei 12 V) oder 7,5 A (bei 24 V) abgesichert ist (Abbildung 8, Seite 3).
- Verbinden Sie das rote Kabel (Abbildung 8, Seite 3) mit dem Pluspol der Batterie.
- Schließen Sie das schwarze Kabel (Abbildung 8, Seite 3) an den Minuspol der Batterie an.

VERWENDUNG DES KÜHLSCHRANKS

Der Kühlschrank konserviert frische Lebensmittel. Das Gefrierfach konserviert gefrorene Lebensmittel und friert frische Lebensmittel ein.



HINWEIS! GEFAHR VON SCHÄDEN

Stellen Sie keine elektrischen Geräte in den Kühlschrank. Die einzige Ausnahme bilden Geräte, die vom Hersteller für diesen Zweck zugelassen sind. Stellen Sie sicher, dass Lebensmittel oder Flüssigkeiten in Glasbehältern nicht übermäßig gekühlt werden. Flüssigkeiten dehnen sich beim Einfrieren aus und können daher Glasbehälter zerstören.



HINWEIS! GEFAHR VON SCHÄDEN

Bevor Sie Ihren neuen Kühlschrank zum ersten Mal in Betrieb nehmen, sollten Sie ihn aus hygienischen Gründen innen und außen mit einem feuchten Tuch reinigen (siehe auch Kapitel "Reinigung und Wartung"). Entfernen Sie beim Betrieb des Kühlschranks nicht die Bedienfeldmembran.

Tipps zum Energiesparen

- Wählen Sie einen gut belüfteten Standort, der vor direkter Sonneneinstrahlung geschützt ist.
- Lassen Sie heiße Lebensmittel erst abkühlen, bevor Sie sie in den Kühlschrank stellen.
- Öffnen Sie den Kühlschrank nicht öfter als nötig. Wenn die Tür für mehr als 5 Minuten offen bleibt, beginnt das Licht zu blinken.
- Lassen Sie die Tür nicht länger als nötig offen.
- Tauen Sie Ihren Kühlschrank ab, sobald sich eine Eisschicht bildet.
- Vermeiden Sie unnötig niedrige Temperatureinstellungen.
- Reinigen Sie den Kondensator in regelmäßigen Abständen von Staub und Schmutz.

Einschalten des Kühlschranks

Schalten Sie den Kühlschrank durch Drücken der Ein/Aus-Taste ein.





HINWEIS!

Nach dem Einschalten benötigt der Kühlschrank einige Zeit, bevor der Kompressor anspringt.

- Einschalten des Ruhemodus: Halten Sie die Ein-/Ausschalttaste und die Temperaturwahl-taste gleichzeitig gedrückt, um den Ruhemodus einzuschalten. Das orangefarbene Licht blinkt dreimal.
- Ausschalten des Ruhemodus: Halten Sie die Ein-/Ausschalttaste und die Temperaturwahl-taste gleichzeitig gedrückt, um den Ruhemodus auszuschalten. Das blaue Licht blinkt dreimal.

Einstellen der Temperatur

- Drücken Sie wiederholt die Taste  bis das gewünschte Temperaturniveau eingestellt ist. Die unterste/größte LED ist die kälteste Einstellung. Die obere/kleinste LED ist die wärmste Einstellung. Um von der kältesten Stufe 5 auf die wärmste Stufe 1 umzuschalten, drücken Sie erneut die Taste .

Konservierung von Lebensmitteln



HINWEIS!

Die Kühlleistung kann beeinflusst werden durch:

- die Umgebungstemperatur.
- die Menge der zu konservierenden Lebensmittel.
- die Häufigkeit, mit der die Tür geöffnet wird. Wenn die Umgebungstemperatur zwischen 16°C und 20°C liegt, stellen Sie den Kühlschrank mindestens auf Stufe 2 ein.



HINWEIS!

GEFAHR VON SCHÄDEN!

Stellen Sie keine warmen Lebensmittel in den Kühlschrank.
Stellen Sie keine Glasbehälter mit Flüssigkeit in das Gefrierfach.



HINWEIS!

Lebensmittel, die leicht Geschmack und Geruch aufnehmen können, sowie Flüssigkeiten und Produkte mit hohem Alkoholgehalt sollten in luftdichten Behältern aufbewahrt werden.

Sie können Lebensmittel im Kühlschrank konservieren. Der Zeitraum, für den die Lebensmittel auf diese Weise konserviert werden können, ist in der Regel auf der Verpackung angegeben.

Der Kühlschrank ist in verschiedene Zonen mit unterschiedlichen Temperaturen unterteilt:

- Die kälteren Zonen befinden sich unmittelbar über den Schubladen für Obst und Gemüse, nahe der Rückwand.
- Beachten Sie die Temperaturangaben und das Mindesthaltbarkeitsdatum auf der Lebensmittelverpackung.
- Bei der Benutzung des Kühlschranks ist Folgendes zu beachten:
 - Produkte, die bereits aufgetaut sind oder aufgetaut wurden, niemals wieder einfrieren, sondern so schnell wie möglich verzehren.
 - Lebensmittel in Alufolie oder Frischhaltefolie einwickeln und in einer geeigneten Schachtel mit Deckel verschliessen.
- Dadurch werden Aromen, Form und Frische besser bewahrt.

Abtauen des Kühlschranks



HINWEIS! GEFAHR VON SCHÄDEN!

Verwenden Sie niemals mechanische Werkzeuge, um Eis zu entfernen oder am Gerät klebende Gegenstände zu lösen. Einzige Ausnahme sind Geräte, die vom Hersteller für diesen Zweck zugelassen sind.

So tauen Sie den Kühlschrank ab:

- Entleeren Sie den Inhalt.
- Falls nötig, stellen Sie ihn in ein anderes Kühlgerät, um ihn kühl zu halten.

- Drücken Sie die Taste  bis sich der Kühlschrank ausschaltet.
- Schließen Sie die Tür richtig.

Ausschalten und Aufbewahren des Kühlschranks

Wenn Sie beabsichtigen, den Kühlschrank für längere Zeit nicht zu benutzen, gehen Sie wie folgt vor:

- Drücken Sie die Taste , bis sich der Kühlschrank ausschaltet.
- Unterbrechen Sie die Stromzufuhr.
- Reinigen Sie den Kühlschrank (siehe Kapitel "Reinigung und Wartung").
- Die Tür bleibt offen und verhindert so die Entstehung von Gerüchen.

REINIGUNG UND WARTUNG DES KÜHLSCHRANKS



HINWEIS! GEFAHR VON SCHÄDEN!

Verwenden Sie bei der Reinigung keine scheuernden Reinigungsmittel oder harte Gegenstände, da diese den Kühlschrank beschädigen können. Verwenden Sie keine harten oder spitzen Werkzeuge, um den Abtauvorgang zu beschleunigen.

- Trennen Sie das Gerät immer von der Stromversorgung, bevor Sie es reinigen und warten.
- Reinigen Sie den Kühlschrank regelmässig und sobald er verschmutzt ist, mit einem feuchten Tuch.
- Achten Sie darauf, dass kein Wasser in die Dichtungen tropft. Dies kann die Elektronik beschädigen.
- Wischen Sie den Kühlschrank nach der Reinigung mit einem Tuch trocken.
- Reinigen Sie den Kondensator in regelmäßigen Abständen von Staub und Schmutz.

ENTSORGUNG DER VERPACKUNG



WARNUNG! KINDER AUFGEPASST

Bevor Sie Ihren alten Kühlschrank entsorgen:

Nehmen Sie die Türen ab.

Lassen Sie Ablageflächen im Kühlschrank, damit Kinder nicht hineinklettern können.

- Legen Sie das Verpackungsmaterial nach Möglichkeit in die entsprechenden Recycling-Abfallbehälter.
- Wenn Sie diese Produkte irgendwann entsorgen möchten, wenden Sie sich an Ihr örtliches Recyclingzentrum oder fragen Sie einen professionellen Händler nach Einzelheiten.

FEHLERBEHEBUNG

Die Bedeutung der roten LED:

Bei Betriebsstörungen leuchtet sie mehrmals auf. Die Anzahl der Impulse hängt von der Art des Fehlers ab.

Jedes Aufleuchten dauert eine Viertelsekunde. Nach der Impulsfolge folgt eine Pause. Die Sequenz für den Fehler wird alle vier Sekunden wiederholt.

Anzahl der Blitze	Fehler	Mögliche Ursache
1	Niederspannung	Die Versorgungsspannung liegt außerhalb des eingestellten Bereichs.
2	Übermäßiger Lüfterstrom	Die Lüfterlast auf der Elektronikeinheit beträgt mehr als 1 A
3	Der Motor läuft nicht an	Der Rotor ist verklemmt. Die Druckdifferenz im Kühlsystem ist zu hoch (> 5 bar).
4	Motordrehzahl zu niedrig	Wenn das Kühlsystem überlastet ist, kann die Mindestdrehzahl des Motors von 1.850 U/min nicht eingehalten werden.
5	Überhitzung der Elektronikeinheit	Wenn das Kühlsystem zu stark belastet oder die Temperatur zu hoch eingestellt ist, kann die Elektronik überhitzen.
Ständig	Fehler von Temperatursensoren	Der Temperatursensor ist defekt.

Problem	Mögliche Ursache	Abhilfe
$U_{KL} = 0 V$	Es gibt eine Unterbrechung in der Verbindung der Batterieelektronik	Eine Verbindung herstellen
	Hauptschalter defekt (falls installiert)	Ersetzen Sie den Hauptschalter
	Zusätzliche Sicherung der Versorgungsleitung ist durchgebrannt (falls installiert)	Ersetzen Sie die Sicherung der Versorgungsleitung
$U_{Term} \leq U_{ON}$	Die Batteriespannung ist zu niedrig	Laden Sie die Batterie auf
Startversuch mit $U_{Term} \leq U_{OFF}$	Lose Kabel Schlechter Kontakt (Korrosion)	Eine Verbindung herstellen
	Batteriekapazität zu niedrig	Ersetzen Sie die Batterie
	Kabelquerschnitt zu klein	Ersetzen Sie das Kabel (Abb.11, Seite 5)
Startversuch mit $U_{Term} \geq U_{ON}$	Umgebungstemperatur zu hoch	
	Unzureichende Belüftung	Verlegen Sie den Kühlschrank an einen anderen Standort
	Kondensator ist verschmutzt	Den Kondensator reinigen
Elektrischer Stromkreis zwischen den Stiften im Kompressor unterbrochen	Defekter Kompressor	Kontaktieren Sie den Kundendienst

U_{Term} : Spannung zwischen den positiven und negativen Klemmen der Elektronik

U_{ON} : Einschaltspannung der Elektronik

U_{OFF} : Abschaltspannung der Elektronik

Kompressor läuft nicht (an die Stromversorgung angeschlossen)

Problem	Mögliche Ursache	Abhilfe
Keine Spannung	Verbindung unterbrochen	Eine Verbindung herstellen
	Hauptschalter defekt (falls installiert)	Ersetzen Sie den Hauptschalter
	Zusätzliche Sicherung der Versorgungsleitung ist durchgebrannt (falls installiert)	Ersetzen Sie die Sicherung der Versorgungsleitung
Spannung liegt an, aber der Kompressor läuft nicht	Umgebungstemperatur zu hoch	-
	Unzureichende Belüftung	Stellen Sie den Kühlschrank an einem anderen Standort auf
	Kondensator ist verschmutzt	Den Kondensator reinigen
Elektrischer Stromkreis zwischen den Stiften im Kompressor unterbrochen	Defekter Kompressor	Kontakt zum Kundendienst

Schlechte Kühlung, Anstieg der Innentemperatur

Problem	Mögliche Ursache	Abhilfe
Kompressor läuft über lange Zeit/kontinuierlich	Umgebungstemperatur zu hoch	-
	Unzureichende Belüftung	Stellen Sie den Kühlschrank an einem anderen Standort auf
	Kondensator ist verschmutzt	Den Kondensator reinigen
	Fehlerhafter Lüfter	Den Ventilator austauschen
Kompressor läuft selten	Batteriekapazität erschöpft	Laden Sie die Batterie auf

Ungewöhnliche Geräusche

Problem	Mögliche Ursache	Abhilfe
Lautes Summen	Eine Komponente des Kältemittelkreislaufs kann sich nicht frei bewegen (Berührung der Wand)	Biegen Sie das Bauteil vorsichtig vom Hindernis weg
	Es befindet sich ein Fremdkörper zwischen der Kühleinheit und der Wand	Entfernen Sie den Fremdkörper
	Ventilatorgeräusch	Den Ventilator austauschen

TECHNISCHE DATEN

CARBEST Compressor Fridge CV50L

INNOVATIONS FOR MOBILE LIFE

INPUT VOLTAGE:	DC 12/24 V	REFRIGERANT:	R1234yf / 0.038 kg
RATED CURRENT:	12V, 5.0A / 24V, 2.6A	PROPELLANT:	C5H10
GROSS VOLUME:	50 L	MAX. PRESSURE:	LP 11 Bar/HP 25 Bar
FRIDGE VOLUME:	42 L	CLIMATE CLASS:	N or T
FREEZER VOLUME:	4.5 L	TEMPERATURE FRIDGE:	+5°C – +15°C
		TEMPERATURE FREEZER:	-18°C

READ MANUFACTURER'S INSTRUCTIONS BEFORE USE. THIS APPLIANCE MUST BE INSTALLED ACCORDING TO THE MANUFACTURER'S INSTRUCTIONS. TO BE USED ONLY IN WELL-VENTILATED AREA.

SERIAL NO:

713572



10R - 05 15404



RoHS



REIMO REISEMOBIL-CENTER GMBH · 63329 EGELSBACH · BOSCHRING 10 · GERMANY · MADE IN CHINA

GEWÄHRLEISTUNG

Der Gewährleistungszeitraum beträgt 36 Monate. Reimo behält sich das Recht vor, mögliche Fehler zu beseitigen. Die Garantie wird für alle Schäden ausgeschlossen, die durch fehlerhafte Verwendung oder unsachgemäße Handhabung entstanden sind.

Haftungsbeschränkungen:

Reimo ist in keinem Fall für Begleitschäden, Folgeschäden oder indirekte Schäden, Kosten, Ausgaben, Nutzungsausfall oder Gewinnausfall haftbar. Der angegebene Verkaufspreis des Produkts stellt den entsprechenden Betrag der Haftungsbeschränkung von Reimo dar.

ENTSORGUNG



Entsorgen Sie elektronische Geräte nicht unsortiert im Hausmüll. Nutzen Sie separate Sammelstellen. Kontaktieren Sie die Kommunalverwaltung für Informationen, welche Sammelstellen verfügbar sind. Wenn elektronische Geräte auf Müllhalden entsorgt werden, können gefährliche Substanzen ins Grundgewasser und somit in die Lebensmittelkette gelangen und Ihre Gesundheit und Ihr Wohlbefinden schädigen. Wenn alte Geräte mit neuen Geräten ersetzt werden, ist der Händler verpflichtet, Ihr altes Gerät zur Entsorgung kostenlos zurückzunehmen.

Content

Explanation of the symbols.....	25
Safety Instructions.....	25
General safety.....	25
Operate the unit safely.....	27
Scope of delivery of the unit.....	28
Accessories.....	29
Intended use.....	29
Technical description	9
Controls inside the refrigerator (Figure 1 - Page 2).....	30
Control panels (Figure 2 - page 2).....	30
Installing and connecting the refrigerator.....	31
Instructions for installing the refrigerator.....	31
Installation of the water drain (optional).....	31
Installing the refrigerator.....	31
Using the refrigerator.....	33
Tips for saving energy.....	34
Switching on the refrigerator.....	34
Setting the temperature.....	34
Preservation of food.....	35
Defrosting the freezer.....	35
Switching off and storing the refrigerator.....	35
Cleaning and maintenance of the refrigerator.....	36
Disposal.....	36
Troubleshooting.....	36
Technical data.....	39
Warranty.....	40
Disposal.....	40

Thank you very much for choosing this refrigerator!

Please read this manual carefully before installation and first use and keep it in a safe place. If you pass the product on to another person, please also pass on this manual.

EXPLANATION OF THE SYMBOLS



DANGER! Safety notice: Failure to observe this notice may result in death or serious injury.



WARNING! safety notice: Failure to follow this instruction may result in death or serious injury



CAREFUL! Safety note: Non-observance of this note can lead to injuries.



NOTE! Non-observance of these instructions can cause damage to property and impair the function of the product



CAREFUL! Safety note: Non-observance of this note can lead to injuries.

SAFETY INSTRUCTIONS

The manufacturer accepts no liability for damage in the following cases:

- Incorrect assembly or connection.
- Damage to the product caused by mechanical influences and incorrect connection voltage.
- Changes to the product without the express permission of the manufacturer.
- Use for purposes other than those described in the operating instructions.

General safety



DANGEROUS!

- Failure to observe these warnings will result in death or serious injury.



DANGER OF ELECTRIC SHOCK

- On boats: If the unit is powered from the mains, make sure that the power supply has an earth leakage circuit breaker.



WARNING!

- Failure to follow these warnings could result in death or serious injury.



RISK OF ELECTRIC SHOCK

- Installations in washrooms and areas exposed to water must be carried out by a qualified technician.
- Do not operate the appliance if it is visibly damaged.
- If the power cord of this appliance is damaged, it must be replaced by the manufacturer, the customer service or a similarly qualified person to avoid safety risks.
- This product should be repaired by qualified personnel only. Inadequate repairs may cause serious danger.

HEALTH HAZARD

- This appliance may be used by children over 8 years of age and by persons with reduced physical, sensory or mental capabilities or lack of experience and knowledge, provided they have been supervised or instructed in a safe manner and understand the risks involved. Children must not play with the device. Cleaning and maintenance of the user must not be carried out by children without supervision.

DANGER OF EXPLOSION

- Do not store explosive substances such as spray cans with a flammable propellant in the cooling system.



CAUTION!

- Failure to observe these cautions may result in minor or moderate injury.

HEALTH HAZARD

- Food may only be stored in its original packaging or in suitable containers.

DANGER OF CRUSHING

- Do not put your fingers in the hinge.



NOTE !

DANGER OF DAMAGE

- Check that the voltage information on the nameplate matches that of the power supply unit.
- Disconnect the refrigerator and other electrical consumers from the battery before connecting the quick charger
- Disconnect the refrigerator or switch it off when you switch off the engine. Otherwise you may discharge the battery.
- The refrigerator is not suitable for storing corrosive or solvent-containing substances.
- Always keep the drain hole clean.
- Never open the refrigerant circuit under any circumstances.

- Never transport the appliance in a horizontal position so that no oil can escape from the compressor.
- Make sure that the refrigerant circuit is not damaged during transport. The refrigerant in the refrigerant circuit is highly flammable.
- In case of damage to the refrigerant circuit: - Avoid naked flames and sparks. - Ventilate the room well.
- Place the unit in a dry place where it is protected from water spray.

Operate the unit safely



DANGEROUS!

- Failure to observe these warnings will result in death or serious injury.



DANGER OF ELECTRIC SHOCK

- Do not touch exposed cables with bare hands. This is especially true when the unit is operated from the AC mains.



CAUTION!

- Failure to observe these cautions may result in minor or moderate injury.



DANGER OF ELECTRIC SHOCK

- Make sure that the power supply cable and the plug are dry before starting up the cooling unit.

HEALTH HAZARD

- When connecting the device to a battery, make sure that no food comes into contact with the battery acid.



NOTE!

DANGER OF DAMAGE

- Do not use any electrical devices inside the cooling unit unless recommended by the manufacturer for this purpose
- Do not place it near naked flames or other heat sources (heaters, direct sunlight, gas stoves, etc.).

RISK OF OVERHEATING

- Always provide adequate ventilation so that the heat generated during operation can be dissipated. Ensure that the unit is kept sufficiently far away from walls and other objects to allow air to circulate.
- Make sure that the ventilation openings are not covered.
- Do not fill the inner container with ice or liquid.
- Never immerse the unit in water.

- Protect the unit and the cable from heat and moisture.
- Make sure that no food touches the walls of the cooling area.

SCOPE OF DELIVERY OF THE UNIT

Quantity	Description
1	Fridge with shelves
1	Water drain
1	Installation and operating instructions

ACCESSORIES

Available as accessories (not included in the scope of delivery):

Description	Product image	Reimo Item No.
Installation frame		7135720

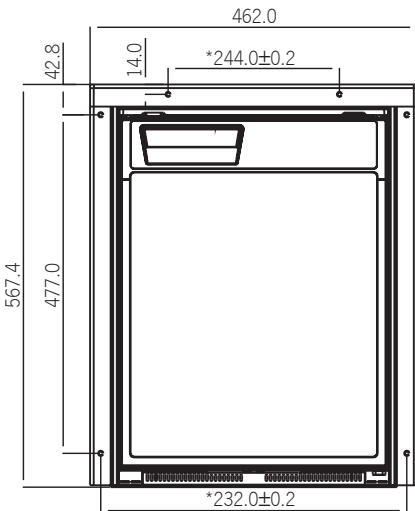

INTENDED USE

The refrigerator is designed for installation in caravans and motorhomes and on boats. It is recommended to install the appliance in a fixed position. After installation, only the front of the appliance must be accessible.

The refrigerator is only suitable for cooling, freezing and storing food. The refrigerator is not intended for the professional storage of medicines.



CAREFUL! Hazard to health Please check that the refrigerator's cooling capacity is suitable for storing the food you wish to chill.

TECHNICAL DESCRIPTION

The refrigeration unit can cool and keep products cool. Products can be deep-frozen in the freezer compartment.

All materials used in the refrigerator are food safe. The refrigerant circuit is maintenance-free.

The refrigeration unit can withstand a short-term inclination of 30°, for example on boats. The temperature is set using the control panel on the inside left-hand side of the refrigerator.

Five temperature ranges from +5 °C to +15 °C.

Controls inside the refrigerator (Figure 1 - Page 2)

	Explanation
1	Freezer compartment
2	Control panel
3	Small wire shelf
4	Large wire shelf
5	Shelf
6	Fruit bowl
7	Storage box
8	Bottle steamer (for holding bottles in the door)
9	Compartment with cover (hinged)

Control panels (Figure 2 - page 2)

	Explanation
1	IR sensor for switching the interior light
2	LED service indicator
3	Blue LED: Compressor running LED Orange: Compressor is switched off
4	Power button
5	Internal lighting
6	Temperature selection button

INSTALLING AND CONNECTING THE REFRIGERATOR

Instructions for installing the refrigerator

Please note the following when installing the refrigerator:

Install the refrigerator in such a way that the warm air generated can easily flow away (either upwards or to the sides, Figure 3 to Figure 4, page 2).

- | | Explanation |
|---|--|
| 1 | Cold intake air |
| 2 | Hot exhaust air |
| 3 | Fan |
| 4 | Distance above the refrigerator if there is not enough air to circulate over or on the side. |

Product size: W380 x H530 x D490 mm

Please note the following installation dimensions: W390 x H540 x D540 mm

Keep objects away from openings in the cabinet or installation structure (such as ventilation slots, etc.).

Condensation is produced during normal operation of the refrigerator. You can either wipe up the condensation on the bottom of the refrigerator at regular intervals or drain it through a water drain in the bottom of the refrigerator

Installation of the water drain (optional)

Connect a hose with an inner diameter of 10 mm (not included in the scope of delivery) to the water drain.

Place the refrigerator on its side to reach the bottom.

Mount the water drain (Figure 5, page 2) facing forward or backward, depending on the desired direction.

Remove the water drain plug (Figure 5, page 2) inside the refrigerator.

Installing the refrigerator

Proceed as follows to install the refrigerator:

If you want to drain the condensate through a hose, proceed as follows Install the water drain connection

Open the refrigerator door.

Remove the dummy plugs (Figure 6, page 2).

Slide the refrigerator into the recess.

Fasten the refrigerator with suitable screws (Figure 6, page 2).

Press the dummy plugs (Figure 6, page 2) into the openings.

**NOTE! DANGER OF DAMAGE**

To avoid voltage drops and loss of power, the connecting cable should be kept as short as possible and not be interrupted. Therefore, avoid additional switches, plugs, socket strips or busbars. Disconnect the cooling device and other electrical loads from the battery before connecting the battery to a quick charger. Overvoltage can damage the electronics of the unit.

The cooling device can be operated with 12 or 24V DC power supply.

For safety reasons, the refrigerator is equipped with an electronic system that prevents reverse polarity. This protects the refrigerator against reverse polarity when connected to a battery and against short circuits.

To protect the battery, the refrigerator switches off automatically if the voltage is insufficient (see Figure 7, page 3).

	12V	24V
Cut-off voltage	10.4V	22.8V
Cut-in voltage	11.7V	24.2V

Coordinate axis	Meaning	Unit
L	Cable length	m
f	Cable cross section	mm ²

**NOTE! RISK OF DAMAGE**

Pay attention to the correct polarity.

- Before the first commissioning, check whether the operating voltage and the battery voltage match (see rating plate).
- Connect your refrigerator to a socket that is fused with 15 A (at 12 V) or 7.5 A (at 24 V) (Figure 8, page 3).
- Connect the red cable (Figure 8, page 3) to the positive pole of the battery.
- Connect the black cable (Figure 8, page 3) to the negative pole of the battery.

USING THE REFRIGERATOR

The refrigerator preserves fresh food. The freezer preserves frozen food and freezes fresh food.



NOTE! DANGER OF DAMAGE

Do not place any electrical devices in the cooler. The only exception is equipment approved by the manufacturer for this purpose.

Make sure that food or liquids in glass containers are not excessively cooled. Liquids expand when they freeze and can therefore destroy glass containers.



NOTE! DANGER OF DAMAGE

Before you start using your new refrigerator for the first time, you should clean it inside and out with a damp cloth for hygienic reasons (see also chapter "Cleaning and maintenance").

Do not remove the control panel membrane when operating the refrigerator.

Tips for saving energy

- Choose a well-ventilated location that is protected from direct sunlight.
- Allow hot food to cool down before placing it in the refrigerator.
- Do not open the refrigerator more often than necessary. If the door remains open for more than 5 minutes, the light will start flashing.
- Do not leave the door open longer than necessary.
- Defrost your refrigerator as soon as a layer of ice forms.
- Avoid unnecessarily low temperature settings.
- Clean the condenser from dust and dirt at regular intervals.

Switching on the refrigerator

Switch the refrigerator on by pressing the on/off button.





NOTE!

After switching on, the refrigerator needs some time before the compressor starts.

- Switch on the sleep mode: Press and hold down the on/off button and the temperature selection button simultaneously, the orange light will flash three times to enter sleep mode.
- Switch off the sleep mode: Press and hold down the power key and the temperature selector key, then the blue light blinks three times to turn off the sleep mode.

Setting the temperature

- Press the  button repeatedly until the desired temperature level is set. The lowest / largest LED is the coldest setting. The upper/smallest LED is the warmest setting. To switch from the coldest level 5 to the warmest level 1, press the key  again.



NOTE!

The cooling capacity can be influenced by:

The ambient temperature.

The quantity of food to be preserved.

The frequency with which the door is opened. If the ambient temperature is between 16°C and 20°C, set the refrigerator to at least level 2.

Preservation of food



NOTE!

The cooling capacity can be influenced by:
The ambient temperature.
The quantity of food to be preserved.
The frequency with which the door is opened. If the ambient temperature is between 16°C and 20°C, set the refrigerator to at least level 2.



NOTE!

DANGER OF DAMAGE!

Do not store warm food in the refrigerator.
Do not place glass containers with liquid in the freezer.



NOTE!

Food that can easily absorb taste and smell, as well as liquids and products with a high alcohol content should be stored in airtight containers.

You can preserve food in the refrigerator. The period for which food can be preserved in this way is usually indicated on the packaging.

The refrigerator is divided into different zones with different temperatures:

- The colder zones are located directly above the drawers for fruit and vegetables, near the rear wall.
- Please note the temperature specifications and the best before date on the food packaging.
- When using the refrigerator, please note the following:
 - Never refreeze products that have already been thawed or defrosted, but consume them as soon as possible.
 - Wrap food in aluminium foil or cling film and seal in a suitable box with a lid.
- This helps to preserve the aroma, shape and freshness.

Defrosting the refrigerator



NOTE! DANGER OF DAMAGE!

Never use mechanical tools to remove ice or loosen objects stuck to the unit. The only exception to this is equipment approved by the manufacturer for this purpose.

How to defrost the refrigerator:

- Empty the contents.
- If necessary, place it in another refrigerator to keep it cool.
- Press the  button until the refrigerator switches off.
- Close the door properly.

Switching off and storing the refrigerator

If you do not intend to use the refrigerator for a longer period of time, proceed as follows:

- Press the  button until the refrigerator switches off.
- Disconnect the power supply.
- Clean the refrigerator (see chapter "Cleaning and Maintenance").
- The door remains open to prevent the formation of odours.

CLEANING AND MAINTENANCE OF THE REFRIGERATOR



NOTE! DANGER OF DAMAGE!

Do not use abrasive cleaning agents or hard objects when cleaning, as these can damage the refrigerator. Do not use hard or pointed tools to speed up the defrosting process.

- Always disconnect the appliance from the power supply before cleaning and servicing.
- Clean the refrigerator regularly and as soon as it becomes dirty, with a damp cloth.
- Make sure that no water drips into the seals. This can damage the electronics.
- Wipe the refrigerator dry with a cloth after cleaning.
- Clean the condenser from dust and dirt at regular intervals.

DISPOSAL



WARNING! CHILDREN WATCH OUT

Before you dispose of your old refrigerator:

Take off the doors.

Leave shelves in the refrigerator so that children cannot climb in.

- If possible, place the packaging material in the appropriate recycling bins.
- If at any time you wish to dispose of these products, contact your local recycling centre or ask a professional dealer for details.

TROUBLESHOOTING

The meaning of the red LED:

It lights up several times in case of malfunctions. The number of pulses depends on the type of fault.

Each flash lasts a quarter of a second. After the pulse sequence, there is a pause. The sequence for the error is repeated every four seconds.

Number of flashes	Fault	Possible cause
1	Low Voltage	The supply voltage is outside of the set range.
2	Excessive fan current	The fan load on the electronics unit is more than 1 A
3	The motor doesn't start	The rotor is jammed. The pressure difference in the cooling system is too high (> 5 bar).
4	Speed too low	If the cooling system is overloaded, the minimum speed of the motor of 1,850 rpm cannot be maintained.
5	Overheating of the electronics unit	If the cooling system is loaded too heavily or the temperature is set too high, the electronics can overheat.
Constantly	Temperature sensor errors	Temperature sensor is defective.

Problem	Possible cause	Remedy
$U_{KL} = 0 \text{ V}$	There is an interruption in the battery electronics connection	Establish a connection
	Main switch faulty (if installed)	Replace the main switch
	Additional supply line fuse has blown (if installed)	Replace the supply line fuse
$U_{Term} \leq U_{ON}$	Battery voltage is too low	Charge the battery
Start attempt with $U_{Term} \leq U_{OFF}$	Loose cables Poor contact (corrosion)	Establish a connection
	Battery capacity too low	Replace the battery
	Cable cross section too small	Replace the cable (fig.11, Page 5)
Start attempt with $U_{Term} \geq U_{ON}$	Ambient temperature too high	
	Insufficient ventilation	Move the refrigerator to another location
	Condenser is dirty	Clean the condenser
Electric circuit between the pins in the compressor interrupted	Defective compressor	Contact customer service

U_{Term} : Voltage between the positive and negative terminals of the electronics

U_{ON} : Cut-in voltage of the electronics

U_{OFF} : Cut-off voltage of the electronic

Compressor is not running (connected to AC supply)

Problem	Possible cause	Remedy
No voltage	Connection supply line interrupted	Establish a connection
	Main switch faulty (if installed)	Replace the main switch
	Additional supply line fuse has blown (if installed)	Replace the supply line fuse
Voltage is present but the compressor doesn't run	Ambient temperature too high	-
	Insufficient ventilation	Move the refrigerator to another location
	Condenser is dirty	Clean the condenser
Electric circuit between the pins in the compressor interrupted	Defective compressor	Contact customer service

Poor cooling, increase in interior temperature

Problem	Possible cause	Remedy
Compressor runs for a long time/continuously	Ambient temperature too high	-
	Insufficient ventilation	Move the refrigerator to another location
	Condenser is dirty	Clean the condenser
	Faulty Fan	Replace the fan
Compressor does not run often	Battery capacity exhausted	Charge the battery

Unusual noises

Problem	Possible cause	Remedy
Loud humming	A component of the refrigerant circuit cannot move freely (touching the wall)	Bend the component carefully away from the obstruction
	There is a foreign object stuck between the cooling unit and the wall	Remove the foreign object
	Fan Noise	Replace the fan

TECHNICAL DATA

CARBEST Compressor Fridge CV50L INNOVATIONS FOR MOBILE LIFE

INPUT VOLTAGE:	DC 12/24V	REFRIGERANT:	R1234yf / 0.038 kg
RATED CURRENT:	12V, 5.0A / 24V, 2.6A	PROPELLANT:	C5H10
GROSS VOLUME:	50 L	MAX. PRESSURE:	LP 11 Bar/HP 25 Bar
FRIDGE VOLUME:	42 L	CLIMATE CLASS:	N or T
FREEZER VOLUME:	4.5 L	TEMPERATURE FRIDGE:	+5°C – +15°C
		TEMPERATURE FREEZER:	-18°C

READ MANUFACTURER'S INSTRUCTIONS BEFORE USE. THIS APPLIANCE MUST BE INSTALLED ACCORDING TO THE MANUFACTURER'S INSTRUCTIONS. TO BE USED ONLY IN WELL-VENTILATED AREA.

SERIAL NO:

713572



10R - 05 15404



RoHS



REIMO REISEMOBIL-CENTER GMBH · 63329 EGELSBACH · BOSCHRING 10 · GERMANY · MADE IN CHINA

WARRANTY

The warranty period is 36 months. Reimo reserves the right to rectify eventual defaults. The guarantee is excluded for all damages caused by faulty use or improper handling.

Liability limitations:

In no case Reimo will be reliable for collateral-, secondary- or indirect damages, costs, expenditure, missed benefits or missed earnings. The indicated sales price of the product is representing the equivalent value of Reimo's liability limitations.

DISPOSAL



Do not dispose of electrical appliances as unsorted municipal waste, use separate collection facilities. Contact your local government for information regarding the collection systems available. If electrical appliances are disposed of in landfills or dumps, hazardous substances can leak into the groundwater and get into the food chain, damaging your health and well-being. When replacing old appliances with new ones, the retailer is legally obligated to take back your old appliance for disposals at least free of charge.

Contenu

Explication des symboles.....	44
Instructions de sécurité.....	44
Sécurité générale.....	44
Exploiter l'unité en toute sécurité.....	46
Champ d'application de l'unité.....	47
Accessoires.....	48
Utilisation prévue.....	48
Description technique.....	49
Contrôles à l'intérieur du réfrigérateur (Figure 1 - Page 2).....	49
Panneaux de contrôle (Figure 2 - page 2).....	49
Installation et raccordement du réfrigérateur.....	50
Instructions pour l'installation du réfrigérateur.....	50
Installation de l'écoulement d'eau (facultatif).....	50
Installation du réfrigérateur.....	50
Utilisation du réfrigérateur.....	52
Conseils pour économiser l'énergie.....	53
Allumer le réfrigérateur.....	53
Réglage de la température.....	53
Conservation des aliments.....	54
Décongeler le congélateur.....	54
Éteindre et ranger le réfrigérateur.....	55
Nettoyage et entretien du réfrigérateur.....	55
Élimination.....	55
Dépannage.....	56
Données techniques.....	59
Garantie.....	60
Élimination.....	60

Merci beaucoup d'avoir choisi ce réfrigérateur !

Veuillez lire attentivement ce manuel avant l'installation et la première utilisation et conservez-le dans un endroit sûr. Si vous transmettez le produit à une autre personne, veuillez également transmettre ce manuel.

EXPLICATION DES SYMBOLES



DANGER ! Avis de sécurité : le non-respect de cet avis peut entraîner la mort ou des blessures graves



AVERTISSEMENT ! Avis de sécurité : Le non-respect de cette consigne peut entraîner la mort ou des blessures graves



ATTENTION ! Note de sécurité : le non-respect de cette note peut entraîner des blessures



REMARQUE ! Le non-respect de ces instructions peut entraîner des dommages matériels et nuire au fonctionnement du produit



ATTENTION ! Note de sécurité : le non-respect de cette note peut entraîner des blessures

INSTRUCTIONS DE SÉCURITÉ

Le fabricant décline toute responsabilité pour les dommages dans les cas suivants :

- Montage ou connexion incorrects.
- Dommages causés au produit par des influences mécaniques et une tension de raccordement incorrecte.
- Modifications apportées au produit sans l'autorisation expresse du fabricant.
- Utilisation à des fins autres que celles décrites dans le mode d'emploi.

Sécurité générale



DANGEREUX!

- Le non-respect de ces avertissements peut entraîner la mort ou des blessures graves.



DANGER DE CHOC ÉLECTRIQUE

- Sur les bateaux : Si l'appareil est alimenté par le réseau, assurez-vous que l'alimentation électrique est dotée d'un disjoncteur de fuite à la terre.

AVERTISSEMENT !

- Le non-respect de ces avertissements peut entraîner la mort ou des blessures graves.



RISQUE DE CHOC ÉLECTRIQUE

- Les installations dans les toilettes et les zones exposées à l'eau doivent être effectuées par un technicien qualifié.
- Ne faites pas fonctionner l'appareil s'il est visiblement endommagé.
- Si le cordon d'alimentation de cet appareil est endommagé, il doit être remplacé par le fabricant, le service clientèle ou une personne ayant une qualification similaire afin d'éviter tout risque de sécurité.
- Ce produit ne doit être réparé que par du personnel qualifié. Des réparations inadéquates peuvent entraîner un grave danger.

DANGER POUR LA SANTÉ

- Cet appareil peut être utilisé par des enfants de plus de 8 ans et par des personnes ayant des capacités physiques, sensorielles ou mentales réduites ou manquant d'expérience et de connaissances, à condition qu'elles aient été supervisées ou instruites de manière sûre et qu'elles comprennent les risques encourus. Les enfants ne doivent pas jouer avec l'appareil. Le nettoyage et l'entretien de l'utilisateur ne doivent pas être effectués par des enfants sans surveillance.

RISQUE D'EXPLOSION

- Ne pas stocker de substances explosives telles que des bombes aérosols contenant un gaz propulseur inflammable dans le système de refroidissement.



ATTENTION !

- Le non-respect de ces précautions peut entraîner des blessures mineures ou modérées.

DANGER POUR LA SANTÉ

- Les aliments ne peuvent être conservés que dans leur emballage d'origine ou dans des récipients appropriés.

DANGER D'ÉCRASEMENT

- Ne mettez pas vos doigts dans la charnière.



NOTE !

RISQUE DE DOMMAGE

- Vérifiez que la tension indiquée sur la plaque signalétique correspond à celle du bloc d'alimentation.
- Débranchez le réfrigérateur et les autres consommateurs électriques de la batterie avant de brancher le chargeur rapide
- Débranchez le réfrigérateur ou éteignez-le lorsque vous arrêtez le moteur. Sinon, vous risquez de décharger la batterie.
- Le réfrigérateur n'est pas adapté au stockage de substances corrosives ou contenant des solvants.
- Gardez toujours le trou d'évacuation propre.
- N'ouvrez jamais le circuit de réfrigérant, quelles que soient les circonstances.

- Ne transportez jamais l'appareil en position horizontale afin qu'aucune huile ne puisse s'échapper du compresseur.
- Veillez à ce que le circuit de refroidissement ne soit pas endommagé pendant le transport. Le fluide frigorigène dans le circuit frigorifique est hautement inflammable.
- En cas d'endommagement du circuit frigorifique : - Eviter les flammes nues et les étincelles. - Bien aérer la pièce.
- Placez l'appareil dans un endroit sec où il est protégé des projections d'eau.

Exploiter l'unité en toute sécurité



DANGEREUX !

- Le non-respect de ces avertissements peut entraîner la mort ou des blessures graves.



DANGER DE CHOC ÉLECTRIQUE

- Ne touchez pas les câbles exposés à mains nues. Cela est particulièrement vrai lorsque l'appareil est alimenté par le secteur.



ATTENTION !

- Le non-respect de ces précautions peut entraîner des blessures mineures ou modérées.



DANGER DE CHOC ÉLECTRIQUE

- Assurez-vous que le câble d'alimentation électrique et la prise sont secs avant de mettre en marche le groupe de refroidissement.

DANGER POUR LA SANTÉ

- Lorsque vous connectez l'appareil à une batterie, assurez-vous qu'aucun aliment n'entre en contact avec l'acide de la batterie.



NOTE !

RISQUE DE DOMMAGE

- N'utilisez pas d'appareils électriques à l'intérieur de l'unité de refroidissement, sauf si le fabricant le recommande à cette fin
- Ne le placez pas à proximité de flammes nues ou d'autres sources de chaleur (radiateurs, lumière directe du soleil, cuisinières à gaz, etc.).

RISQUE DE SURCHAUFFE

- Prévoyez toujours une ventilation adéquate afin que la chaleur générée pendant le fonctionnement puisse être dissipée. Veillez à ce que l'appareil soit maintenu suffisamment loin des murs et autres objets pour permettre à l'air de circuler.
- Veillez à ce que les ouvertures de ventilation ne soient pas couvertes.
- Ne remplissez pas le récipient intérieur avec de la glace ou du liquide.
- Ne jamais immerger l'appareil dans l'eau.

- Protégez l'appareil et le câble de la chaleur et de l'humidité.
- Veillez à ce qu'aucun aliment ne touche les parois de la zone de refroidissement.

CHAMP D'APPLICATION DE L'UNITÉ

Quantité	Description
1	Réfrigérateur avec étagères
1	Vidange de l'eau
1	Instructions d'installation et d'utilisation

ACCESSOIRES

Disponible en tant qu'accessoires (non inclus dans le volume de livraison) :

Description	Image du produit	Reimo Art. Non.
Cadre de montage		7135720

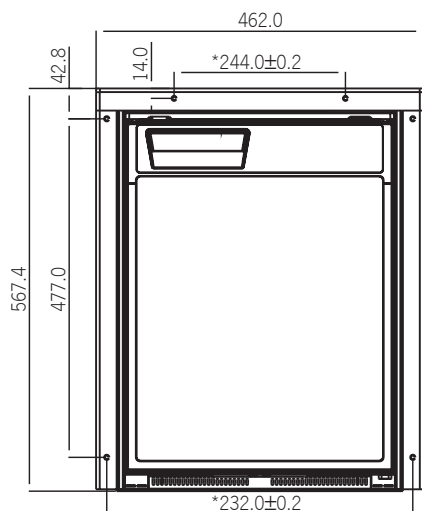

UTILISATION PRÉVUE

Le réfrigérateur est conçu pour être installé dans les caravanes et les camping-cars et sur les bateaux. Il est recommandé d'installer l'appareil dans une position fixe. Après l'installation, seule la face avant de l'appareil doit être accessible.

Le réfrigérateur ne convient qu'au refroidissement, à la congélation et à la conservation des aliments. Le réfrigérateur n'est pas destiné au stockage professionnel des médicaments.



ATTENTION ! Danger pour la santé Veuillez vérifier que la capacité de refroidissement du réfrigérateur est adaptée à la conservation des aliments que vous souhaitez réfrig

DESCRIPTION TECHNIQUE

L'unité de réfrigération peut refroidir et garder les produits au frais. Les produits peuvent être congelés dans le compartiment de congélation.

Tous les matériaux utilisés dans le réfrigérateur sont sans danger pour les aliments. Le circuit frigorifique est sans entretien.

Le groupe frigorifique peut supporter une inclinaison de 30° à court terme, par exemple sur les bateaux. La température est réglée à l'aide du panneau de commande situé à l'intérieur du réfrigérateur, sur le côté gauche.

Cinq gammes de température allant de +5 °C à +15 °C.

Contrôles à l'intérieur du réfrigérateur (Figure 1 - Page 2)

Explication

- 1 Compartiment de congélation
- 2 Panneau de contrôle
- 3 Petite étagère en fil de fer
- 4 Grande étagère en fil de fer
- 5 Plateau
- 6 Coupe de fruits
- 7 Boîte de rangement
- 8 Cuiseur à vapeur de bouteilles (pour maintenir les bouteilles dans la porte)
- 9 Compartiment avec couvercle (à charnière)

Panneaux de contrôle (Figure 2 - page 2)

Explication

- 1 Capteur IR pour la commutation de la lumière intérieure
- 2 Indicateur de service LED
- 3 LED bleue : Compresseur en marche
LED orange : le compresseur est éteint
- 4 Bouton d'alimentation
- 5 Éclairage intérieur
- 6 Bouton de sélection de la température

INSTALLATION ET RACCORDEMENT DU RÉFRIGÉRATEUR

Instructions pour l'installation du réfrigérateur

Veuillez tenir compte des points suivants lors de l'installation du réfrigérateur :

Installez le réfrigérateur de manière à ce que l'air chaud généré puisse facilement s'évacuer (soit vers le haut, soit sur les côtés, figure 3 à figure 4, page 2).

Explication

- 1 Air froid d'admission
- 2 Air chaud d'échappement
- 3 Fan
- 4 Distance au-dessus du réfrigérateur s'il n'y a pas assez d'air pour circuler au-dessus ou sur le côté.

Taille du produit : L380 x H530 x P490 mm

Veuillez noter les dimensions d'installation suivantes : L390 x H540 x P540 mm

Tenez les objets éloignés des ouvertures dans l'armoire ou la structure d'installation (comme les fentes d'aération, etc.).

La condensation se produit lors du fonctionnement normal du réfrigérateur. Vous pouvez soit essuyer la condensation au fond du réfrigérateur à intervalles réguliers, soit l'évacuer par une évacuation d'eau située dans le fond du réfrigérateur

Installation de l'écoulement d'eau (facultatif)

Raccordez un tuyau d'un diamètre intérieur de 10 mm (non compris dans la livraison) à l'écoulement d'eau.

Placez le réfrigérateur sur le côté pour atteindre le fond.

Installez le drain d'eau (figure 5, page 2) en le tournant vers l'avant ou vers l'arrière, selon la direction souhaitée.

Retirez le bouchon de vidange de l'eau (figure 5, page 2) à l'intérieur du réfrigérateur.

Installation du réfrigérateur

Procédez comme suit pour installer le réfrigérateur :

Si vous voulez évacuer le condensat par un tuyau, procédez comme suit Installez le raccord d'évacuation de l'eau

Ouvrez la porte du réfrigérateur.

Retirez les bouchons factices (Figure 6, page 2).

Faites glisser le réfrigérateur dans la niche.

Fixez le réfrigérateur avec des vis appropriées (Figure 6, page 2).

Enfoncez les faux bouchons (figure 6, page 2) dans les ouvertures.

**NOTE ! RISQUE DE DOMMAGE**

Pour éviter les chutes de tension et les pertes de puissance, le câble de raccordement doit être aussi court que possible et ne pas être interrompu. Par conséquent, évitez les interrupteurs, les prises, les prises de courant et les barres omnibus supplémentaires. Débranchez le dispositif de refroidissement et les autres charges électriques de la batterie avant de brancher la batterie à un chargeur rapide. Une surtension peut endommager l'électronique de l'appareil.

Le dispositif de refroidissement peut fonctionner avec une alimentation électrique de 12 ou 24V DC.

Pour des raisons de sécurité, le réfrigérateur est équipé d'un système électronique qui empêche l'inversion de la polarité. Cela protège le réfrigérateur contre les inversions de polarité lorsqu'il est connecté à une batterie et contre les courts-circuits.

Pour protéger la batterie, le réfrigérateur s'éteint automatiquement si la tension est insuffisante (voir figure 7, page 3).

	12V	24V
Tension de coupure	10.4V	22.8V
Tension de coupure	11.7V	24.2V

Axe de coordonnées	Signification	Unité
L	Longueur du câble	m
f	Section du câble	mm ²

**NOTE ! RISQUE DE DOMMAGES**

Faites attention à la bonne polarité.

- Avant la première mise en service, vérifiez si la tension de fonctionnement et la tension de la batterie correspondent (voir la plaque signalétique).
- Branchez votre réfrigérateur à une prise de courant avec un fusible de 15 A (à 12 V) ou de 7,5 A (à 24 V) (Figure 8, page 3).
- Connectez le câble rouge (Figure 8, page 3) au pôle positif de la batterie.
- Connectez le câble noir (Figure 8, page 3) au pôle négatif de la batterie.

UTILISATION DU RÉFRIGÉRATEUR

Le réfrigérateur permet de conserver les aliments frais. Le congélateur permet de conserver les aliments congelés et de congeler les aliments frais.



NOTE ! RISQUE DE DOMMAGE

Ne placez aucun appareil électrique dans la glacière. La seule exception est l'équipement approuvé par le fabricant à cette fin. Veillez à ce que les aliments ou les liquides dans les récipients en verre ne soient pas trop refroidis. Les liquides se dilatent lorsqu'ils gèlent et peuvent donc détruire les récipients en verre.



NOTE ! RISQUE DE DOMMAGE

Avant d'utiliser votre nouveau réfrigérateur pour la première fois, vous devez le nettoyer à l'intérieur et à l'extérieur avec un chiffon humide pour des raisons d'hygiène (voir également le chapitre "Nettoyage et entretien"). Ne retirez pas la membrane du panneau de commande lorsque vous faites fonctionner le réfrigérateur.

Conseils pour économiser l'énergie

- Choisissez un endroit bien ventilé et protégé de la lumière directe du soleil.
- Laissez les aliments chauds refroidir avant de les mettre au réfrigérateur.
- N'ouvrez pas le réfrigérateur plus souvent que nécessaire. Si la porte reste ouverte pendant plus de 5 minutes, la lumière se met à clignoter.
- Ne laissez pas la porte ouverte plus longtemps que nécessaire.
- Dégivrez votre réfrigérateur dès qu'une couche de glace se forme.
- Évitez les réglages de température inutilement bas.
- Nettoyez le condenseur de la poussière et de la saleté à intervalles réguliers.

Allumer le réfrigérateur

Allumez le réfrigérateur en appuyant sur le bouton marche/arrêt.





NOTE !

Après la mise en marche, le réfrigérateur a besoin d'un certain temps avant que le compresseur ne démarre.

- Activez le mode veille : Appuyez simultanément sur le bouton marche/arrêt et sur le bouton de sélection de la température. Le voyant orange clignotera trois fois pour passer en mode veille.
- Désactivez le mode veille : Appuyez et maintenez enfoncées la touche d'alimentation et la touche de sélection de la température, puis la lumière bleue clignote trois fois pour désactiver le mode veille.

Réglage de la température

- Appuyez plusieurs fois sur le bouton  jusqu'à ce que le niveau de température souhaité soit réglé. La LED la plus basse / la plus grande est le réglage le plus froid. La DEL supérieure/inférieure est le réglage le plus chaud. Pour passer du niveau 5 le plus froid au niveau 1 le plus chaud, appuyez à nouveau sur la touche .



NOTE !

La capacité de refroidissement peut être influencée par :

La température ambiante.

La quantité de nourriture à conserver.

La fréquence à laquelle la porte est ouverte. Si la température ambiante est comprise entre 16°C et 20°C, réglez le réfrigérateur au moins sur le niveau 2.

Conservation des aliments



NOTE !

La capacité de refroidissement peut être influencée par :

La température ambiante.

La quantité de nourriture à conserver.

La fréquence à laquelle la porte est ouverte. Si la température ambiante est comprise entre 16°C et 20°C, réglez le réfrigérateur au moins sur le niveau 2.



NOTE !

DANGER DE DOMMAGES !

Ne conservez pas les aliments chauds au réfrigérateur.

Ne placez pas les récipients en verre contenant du liquide dans le congélateur.



NOTE !

Les aliments qui peuvent facilement absorber le goût et l'odeur, ainsi que les liquides et les produits à forte teneur en alcool doivent être conservés dans des récipients hermétiques.

Vous pouvez conserver les aliments dans le réfrigérateur. La période pendant laquelle les aliments peuvent être conservés de cette manière est généralement indiquée sur l'emballage.

Le réfrigérateur est divisé en différentes zones avec des températures différentes :

- Les zones plus froides sont situées directement au-dessus des tiroirs de fruits et légumes, près du mur arrière.
- Veuillez noter les spécifications de température et la date de péremption sur l'emballage des aliments.
- Lorsque vous utilisez le réfrigérateur, veuillez tenir compte des points suivants : - Ne recongelez jamais des produits déjà décongelés ou décongelés, mais consommez-les dès que possible. - Emballez les aliments dans du papier d'aluminium ou du film plastique et fermez-les dans une boîte appropriée avec un couvercle.
- Cela permet de préserver l'arôme, la forme et la fraîcheur.

Décongeler le réfrigérateur



NOTE ! DANGER DE DOMMAGES !

N'utilisez jamais d'outils mécaniques pour enlever de la glace ou détacher des objets collés à l'appareil. La seule exception à cette règle est l'équipement approuvé par le fabricant à cette fin.

Comment décongeler le réfrigérateur :

- Videz le contenu.
- Si nécessaire, placez-le dans un autre réfrigérateur pour le garder au frais.
- Appuyez sur le bouton  jusqu'à ce que le réfrigérateur s'éteigne.
- Fermez bien la porte.

Éteindre et ranger le réfrigérateur

Si vous n'avez pas l'intention d'utiliser le réfrigérateur pendant une longue période, procédez comme suit :

- Appuyez sur le bouton  jusqu'à ce que le réfrigérateur s'éteigne.
- Débranchez l'alimentation électrique.
- Nettoyez le réfrigérateur (voir le chapitre "Nettoyage et entretien").
- La porte reste ouverte pour empêcher les odeurs de se développer.

NETTOYAGE ET ENTRETIEN DU RÉFRIGÉRATEUR



NOTE ! DANGER DE DOMMAGES !

N'utilisez pas de produits de nettoyage abrasifs ou d'objets durs lors du nettoyage, car ils peuvent endommager le réfrigérateur. N'utilisez pas d'outils durs ou pointus pour accélérer le processus de dégivrage.

- Débranchez toujours l'appareil de l'alimentation électrique avant de le nettoyer et de l'entretenir.
- Nettoyez le réfrigérateur régulièrement et dès qu'il est sale, avec un chiffon humide.
- Veillez à ce qu'aucune eau ne s'écoule dans les joints. Cela peut endommager l'électronique.
- Après le nettoyage, essuyez le réfrigérateur avec un chiffon.
- Nettoyez le condenseur de la poussière et de la saleté à intervalles réguliers.

ÉLIMINATION



AVERTISSEMENT ! LES ENFANTS FONT ATTENTION

Avant de vous débarrasser de votre vieux réfrigérateur :

Enlevez les portes.

Laissez les étagères dans le réfrigérateur afin que les enfants ne puissent pas y grimper.

- Si possible, placez le matériel d'emballage dans les bacs de recyclage appropriés.
- Si, à tout moment, vous souhaitez vous débarrasser de ces produits, contactez votre centre de recyclage local ou demandez les coordonnées d'un revendeur professionnel.

DÉPANNAGE

La signification de la LED rouge:

Il s'allume plusieurs fois en cas de dysfonctionnement. Le nombre d'impulsions dépend du type de défaut.

Chaque flash dure un quart de seconde. Après la séquence d'impulsions, il y a une pause. La séquence de l'erreur est répétée toutes les quatre secondes.

Nombre de flashes	Faute	Cause possible
1	Basse tension	La tension d'alimentation est en dehors de la plage fixée.
2	Courant de ventilateur excessif	La charge du ventilateur de l'unité électronique est supérieure à 1 A
3	Le moteur ne démarre pas	Le rotor est bloqué. La différence de pression dans le système de refroidissement est trop élevée (> 5 bar).
4	Vitesse trop faible	Si le système de refroidissement est surchargé, la vitesse minimale du moteur de 1 850 tr/min ne peut être maintenue.
5	Surchauffe de l'unité électronique	Si le système de refroidissement est trop chargé ou si la température est trop élevée, l'électronique peut surchauffer.
En permanence	Erreurs des capteurs de température	Le capteur de température est défectueux.

Problème	Cause possible	Remède
$U_{KL} = 0 \text{ V}$	Il y a une interruption de la connexion électronique de la batterie	Établir une connexion
	Interrupteur principal défectueux (si installé)	Remplacer l'interrupteur principal
	Le fusible de la ligne d'alimentation supplémentaire a sauté (s'il est installé)	Remplacer le fusible de la ligne d'alimentation
$U_{Term} \leq U_{ON}$	La tension de la batterie est trop faible	Recharger la batterie
Démarrer la tentative avec $U_{Term} \leq U_{OFF}$	Câbles mal fixés Mauvais contact (corrosion)	Établir une connexion
	Capacité de la batterie trop faible	Remplacer la pile
	Section de câble trop faible	Remplacer le câble (fig.11, page 5)
Démarrer la tentative avec $U_{Term} \geq U_{ON}$	Température ambiante trop élevée	
	Une ventilation insuffisante	Déplacer le réfrigérateur vers un autre endroit
	Le condenseur est sale	Nettoyer le condenseur
Le circuit électrique entre les broches du compresseur est interrompu	Compresseur défectueux	Contacteur le service clientèle

U_{Term} : Tension entre les bornes positives et négatives de l'électronique

U_{ON} : Tension d'enclenchement de l'électronique

U_{OFF} : Tension de coupure de l'électronique

Le compresseur ne fonctionne pas (connecté à l'alimentation CA)

Problème	Cause possible	Remède
Pas de tension	Ligne d'alimentation de connexion interrompue	Établir une connexion
	Interrupteur principal défectueux (si installé)	Remplacer l'interrupteur principal
	Le fusible de la ligne d'alimentation supplémentaire a sauté (s'il est installé)	Remplacer le fusible de la ligne d'alimentation
La tension est présente mais le compresseur ne fonctionne pas	Température ambiante trop élevée	-
	Une ventilation insuffisante	Déplacer le réfrigérateur vers un autre endroit
	Le condenseur est sale	Nettoyer le condenseur
Le circuit électrique entre les broches du compresseur est interrompu	Compresseur défectueux	Contacter le service clientèle

Refroidissement insuffisant, augmentation de la température intérieure

Problème	Cause possible	Remède
Le compresseur fonctionne pendant longtemps et en continu	Température ambiante trop élevée	-
	Une ventilation insuffisante	Déplacer le réfrigérateur vers un autre endroit
	Le condenseur est sale	Nettoyer le condenseur
	Ventilateur défectueux	Remplacer le ventilateur
Le compresseur ne fonctionne pas souvent	La capacité de la batterie est épuisée	Recharger la batterie

Bruits inhabituels

Problème	Cause possible	Remède
Bourdonnement fort	Un composant du circuit de réfrigération ne peut pas se déplacer librement (en touchant le mur)	Plier l'élément avec précaution pour l'éloigner de l'obstruction
	Il y a un corps étranger coincé entre le groupe de refroidissement et la paroi	Retirer l'objet étranger
	Bruit des ventilateurs	Remplacer le ventilateur

DONNÉES TECHNIQUES

CARBEST Compressor Fridge CV50L INNOVATIONS FOR MOBILE LIFE

INPUT VOLTAGE:	DC 12/24V	REFRIGERANT:	R1234yf / 0.038 kg
RATED CURRENT:	12V, 5.0A / 24V, 2.6A	PROPELLANT:	C5H10
GROSS VOLUME:	50 L	MAX. PRESSURE:	LP 11 Bar/HP 25 Bar
FRIDGE VOLUME:	42 L	CLIMATE CLASS:	N or T
FREEZER VOLUME:	4.5 L	TEMPERATURE FRIDGE:	+5°C – +15°C
		TEMPERATURE FREEZER:	-18°C

READ MANUFACTURER'S INSTRUCTIONS BEFORE USE. THIS APPLIANCE MUST BE INSTALLED ACCORDING TO THE MANUFACTURER'S INSTRUCTIONS. TO BE USED ONLY IN WELL-VENTILATED AREA.

SERIAL NO:

713572



10R - 05 15404



RoHS



REIMO REISEMOBIL-CENTER GMBH · 63329 EGELSBACH · BOSCHRING 10 · GERMANY · MADE IN CHINA

GARANTIE

La garantie est de 36 mois. Reimo se réserve le droit de corriger des défauts éventuels. La garantie exclut tout dommage dû à une mauvaise utilisation ou à une manipulation inadaptée.

Limitation de la responsabilité :

Reimo est en aucun cas responsable de dommages collatéraux, secondaires ou indirects, coûts, prestations non versées ou manques à gagner. Le prix de vente indiqué du produit représente la valeur équivalente de la limitation de responsabilité de Reimo.

ÉLIMINATION



Ne jetez pas vos appareils électroniques usés dans les ordures ménagères sans faire le tri. Triez tous vos déchets ménagers et déposez-les séparément au point de collecte. Renseignez-vous auprès de votre mairie pour savoir où se trouve la déchetterie la plus proche. Les déchets d'équipements électroniques comportent des substances dangereuses pouvant avoir un impact négatif sur notre santé et bien-être. Lorsque vous achetez un produit neuf, le vendeur est dans l'obligation de vous demander si un produit plus ancien ou en panne doit être récupéré afin de le récupérer gratuitement.

Contenido

Explicación de los símbolos.....	64
Instrucciones de seguridad.....	64
Seguridad general.....	64
Operar la unidad de forma segura.....	65
Alcance de la entrega de la unidad.....	67
Accesorios.....	68
Uso previsto.....	68
Descripción técnica.....	69
Controles dentro del refrigerador (Figura 1 - Página 2).....	69
Paneles de control (Figura 2 - página 2).....	69
Instalar y conectar el refrigerador.....	70
Instrucciones para instalar el refrigerador.....	70
Instalación del drenaje de agua (opcional).....	70
Instalar el refrigerador.....	70
Usando el refrigerador.....	72
Consejos para ahorrar energía.....	73
Encender el frigorífico.....	73
Ajustar la temperatura.....	73
Conservación de los alimentos.....	74
Descongelar el congelador.....	74
Apagar y guardar el refrigerador.....	75
Limpieza y mantenimiento del frigorífico.....	75
Eliminación.....	75
Solución de problemas.....	75
Datos técnicos.....	79
Garantía.....	80
Eliminación.....	80

¡Muchas gracias por elegir esta nevera!

Por favor, lea este manual con atención antes de la instalación y el primer uso y manténgalo en un lugar seguro. Si le pasas el producto a otra persona, por favor, pasa también este manual.

EXPLICACIÓN DE LOS SÍMBOLOS



¡PELIGRO! Aviso de seguridad: El incumplimiento de este aviso puede provocar la muerte o lesiones graves.



ADVERTENCIA! Aviso de seguridad: El incumplimiento de esta instrucción puede provocar la muerte o



¡CUIDADO! Nota de seguridad: El incumplimiento de esta nota puede provocar lesiones.



NOTA! La no observación de estas instrucciones puede causar daños a la propiedad y perjudicar la función del producto



¡CUIDADO! Nota de seguridad: El incumplimiento de esta nota puede provocar lesiones.

INSTRUCCIONES DE SEGURIDAD

El fabricante no acepta ninguna responsabilidad por los daños en los siguientes casos:

- Montaje o conexión incorrecta.
- Daños en el producto causados por influencias mecánicas y por un voltaje de conexión incorrecto.
- Cambios en el producto sin el permiso expreso del fabricante.
- Utilización para fines distintos de los descritos en el manual de instrucciones.

Seguridad general



¡PELIGROSO!

- Si no se observan estas advertencias se producirá la muerte o lesiones graves.



PELIGRO DE

- En los barcos: Si la unidad se alimenta de la red eléctrica, asegúrese de que la fuente de alimentación tiene un interruptor de circuito de fuga a tierra.

¡ADVERTENCIA!

- El incumplimiento de estas advertencias podría resultar en la muerte o en lesiones graves.



RIESGO DE

- Las instalaciones en los lavabos y en las zonas expuestas al agua deben ser realizadas por un técnico cualificado.
- No utilice el aparato si está visiblemente dañado.
- Si el cable de alimentación de este aparato está dañado, debe ser sustituido por el fabricante, el servicio de atención al cliente o una persona con una cualificación similar para evitar riesgos de seguridad.
- Este producto debe ser reparado únicamente por personal cualificado. Las reparaciones inadecuadas pueden causar un grave peligro.

PELIGRO PARA LA SALUD

- Este aparato puede ser utilizado por niños mayores de 8 años y por personas con capacidades físicas, sensoriales o mentales reducidas o con falta de experiencia y conocimientos, siempre que hayan sido supervisados o instruidos de manera segura y comprendan los riesgos que ello conlleva. Los niños no deben jugar con el dispositivo. La limpieza y el mantenimiento del usuario no deben ser llevados a cabo por niños sin supervisión.

PELIGRO DE EXPLOSIÓN

- No almacene sustancias explosivas como latas de aerosol con un propulsor inflamable en el sistema de refrigeración.



¡PRECAUCIÓN!

- Si no se observan estas precauciones se pueden producir lesiones menores o moderadas.

PELIGRO PARA LA SALUD

- Los alimentos sólo pueden almacenarse en su embalaje original o en recipientes adecuados.

PELIGRO DE APLASTAMIENTO

- No ponga los dedos en la bisagra.



¡NOTA!

PELIGRO DE DAÑO

- Compruebe que la información sobre el voltaje en la placa de identificación coincide con la de la fuente de alimentación.
- Desconecte el refrigerador y otros consumidores eléctricos de la batería antes de conectar el cargador rápido
- Desconecte el refrigerador o apágalo cuando apague el motor. De lo contrario, puede descargar la batería.
- El refrigerador no es adecuado para almacenar sustancias corrosivas o que contengan disolventes.

- Mantén siempre limpio el agujero de drenaje.
- Nunca abra el circuito de refrigerante bajo ninguna circunstancia.
- Nunca transporte el aparato en posición horizontal para que no pueda salir aceite del compresor.
- Asegúrese de que el circuito de refrigeración no se dañe durante el transporte. El refrigerante del circuito de refrigeración es altamente inflamable.
- En caso de daños en el circuito de refrigeración: - Evite las llamas y las chispas. - Ventila bien la habitación.
- Coloca la unidad en un lugar seco donde esté protegida de las salpicaduras de agua.

Operar la unidad de forma segura



¡PELIGROSO!

- Si no se observan estas advertencias se producirá la muerte o lesiones graves.



PELIGRO DE

- No toque los cables expuestos con las manos desnudas. Esto es especialmente cierto cuando la unidad se opera desde la red de CA.



¡CUIDADO!

- Si no se observan estas precauciones se pueden producir lesiones menores o moderadas.



PELIGRO DE

- Asegúrese de que el cable de alimentación y el enchufe estén secos antes de poner en marcha la unidad de refrigeración.

PELIGRO PARA LA SALUD

- Al conectar el dispositivo a una batería, asegúrese de que ningún alimento entre en contacto con el ácido de la batería.



¡NOTA!

PELIGRO DE DAÑO

- No utilice ningún dispositivo eléctrico en el interior de la unidad de refrigeración a menos que el fabricante lo recomiende para este fin
- No lo coloque cerca de llamas desnudas u otras fuentes de calor (calentadores, luz solar directa, estufas de gas, etc.).

RIESGO DE SOBRECALENTAMIENTO

- Proporcione siempre una ventilación adecuada para que el calor generado durante el funcionamiento pueda disiparse. Asegúrese de que la unidad se mantenga lo suficientemente alejada de las paredes y otros objetos para permitir la circulación del aire.
- Asegúrate de que las aberturas de ventilación no estén cubiertas.
- No llene el recipiente interior con hielo o líquido.
- Nunca sumerja la unidad en agua.
- Proteja la unidad y el cable del calor y la humedad.
- Asegúrate de que ningún alimento toque las paredes del área de enfriamiento.

ALCANCE DE LA ENTREGA DE LA UNIDAD

Cantidad	Descripción
1	Nevera con estantes
1	Drenaje de agua
1	Instrucciones de instalación y funcionamiento

ACCESORIOS

Disponible como accesorios (no incluidos en el volumen de suministro):

Descripción	Imagen del producto	Reimo Art. No.
Marco de montaje		7135720

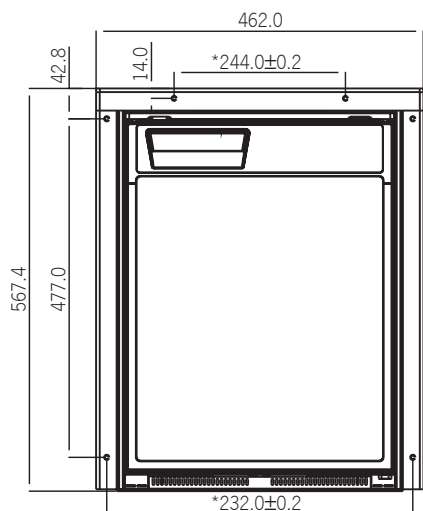

USO PREVISTO

La nevera está diseñada para su instalación en caravanas y autocaravanas y en barcos. Se recomienda instalar el aparato en una posición fija. Después de la instalación, sólo la parte delantera del aparato debe ser accesible.

El refrigerador sólo sirve para enfriar, congelar y almacenar alimentos. El refrigerador no está destinado al almacenamiento profesional de medicamentos.



¡CUIDADO! Peligro para la salud

Por favor, compruebe que la capacidad de refrigeración del refrigerador es adecuada para almacenar los alimentos que desea enfriar.

DESCRIPCIÓN TÉCNICA

La unidad de refrigeración puede enfriar y mantener los productos frescos. Los productos pueden ser congelados en el congelador.

Todos los materiales utilizados en el refrigerador son seguros para los alimentos. El circuito de refrigerante no necesita mantenimiento.

La unidad de refrigeración puede soportar una inclinación de 30° a corto plazo, por ejemplo en los barcos. La temperatura se ajusta con el panel de control en el interior del lado izquierdo del refrigerador.

Cinco rangos de temperatura de +5 °C a +15 °C.

Controles dentro del refrigerador (Figura 1 - Página 2)

Explicación

- 1 Compartimiento del congelador
- 2 Panel de control
- 3 Pequeño estante de alambre
- 4 Un gran estante de alambre
- 5 Estantería
- 6 Frutero
- 7 Caja de almacenamiento
- 8 Vaporizador de botellas (para mantener las botellas en la puerta)
- 9 Compartimiento con tapa (con bisagras)

Paneles de control (Figura 2 - página 2)

Explicación

- 1 Sensor de infrarrojos para cambiar la luz interior
- 2 Indicador de servicio LED
- 3 LED azul: Compresor funcionando
LED Naranja: El compresor está apagado
- 4 Botón de encendido
- 5 Iluminación interna
- 6 Botón de selección de temperatura

INSTALAR Y CONECTAR EL REFRIGERADOR

Instrucciones para instalar el refrigerador

Por favor, tenga en cuenta lo siguiente cuando instale el refrigerador:

Instale la nevera de tal manera que el aire caliente generado pueda fluir fácilmente (ya sea hacia arriba o hacia los lados, Figura 3 a Figura 4, página 2).

Explicación

- 1 El aire de entrada frío
- 2 El aire de escape caliente
- 3 Fan
- 4 Distancia por encima del refrigerador si no hay suficiente aire para circular por encima o por el lado.

Tamaño del producto: W380 x H530 x D490 mm

Tenga en cuenta las siguientes dimensiones de la instalación: W390 x H540 x D540 mm

Mantenga los objetos alejados de las aberturas del armario o de la estructura de la instalación (como las ranuras de ventilación, etc.).

La condensación se produce durante el funcionamiento normal del refrigerador. Puedes limpiar la condensación en el fondo de la nevera a intervalos regulares o escurrirla a través de un drenaje de agua en el fondo de la nevera

Instalación del drenaje de agua (opcional)

Conecte una manguera con un diámetro interior de 10 mm (no incluida en el volumen de suministro) al desagüe de agua.

Ponga el refrigerador de lado para llegar al fondo.

Monte el drenaje de agua (Figura 5, página 2) mirando hacia adelante o hacia atrás, dependiendo de la dirección deseada.

Retire el tapón de drenaje de agua (Figura 5, página 2) dentro del refrigerador.

Instalar el refrigerador

Proceda de la siguiente manera para instalar el refrigerador:

Si desea drenar el condensado a través de una manguera, proceda de la siguiente manera

Instale la conexión de drenaje de agua

Abre la puerta del refrigerador.

Retire los tapones falsos (Figura 6, página 2).

Desliza el refrigerador en el hueco.

Fijar la nevera con tornillos adecuados (Figura 6, página 2).

Presione los tapones falsos (Figura 6, página 2) en las aberturas.

**¡NOTA! PELIGRO DE DAÑO**

Para evitar las caídas de tensión y la pérdida de potencia, el cable de conexión debe ser lo más corto posible y no debe ser interrumpido. Por lo tanto, evite interruptores, enchufes, regletas de enchufes o barras colectoras adicionales. Desconecte el dispositivo de refrigeración y otras cargas eléctricas de la batería antes de conectar la batería a un cargador rápido. La sobretensión puede dañar la electrónica de la unidad.

El dispositivo de refrigeración puede funcionar con una fuente de alimentación de 12 o 24V DC.

Por razones de seguridad, la nevera está equipada con un sistema electrónico que evita la polaridad inversa. Esto protege al refrigerador contra la polaridad inversa cuando se conecta a una batería y contra los cortocircuitos.

Para proteger la batería, la nevera se apaga automáticamente si el voltaje es insuficiente (ver Figura 7, página 3).

	12V	24V
Tensión de corte	10.4V	22.8V
Tensión de corte	11.7V	24.2V

Eje de coordenadas	Significado	Unidad
L	Longitud del cable	m
f	Sección del cable	mm ²

**¡NOTA! RIESGO DE DAÑO**

Preste atención a la polaridad correcta.

- Antes de la primera puesta en marcha, compruebe si la tensión de funcionamiento y la tensión de la batería coinciden (véase la placa de características).
- Conecte su nevera a un enchufe que esté fusionado con 15 A (a 12 V) o 7,5 A (a 24 V) (Figura 8, página 3).
- Conecte el cable rojo (Figura 8, página 3) al polo positivo de la batería.
- Conecte el cable negro (Figura 8, página 3) al polo negativo de la batería.

USANDO EL REFRIGERADOR

El refrigerador conserva los alimentos frescos. El congelador conserva los alimentos congelados y congela los alimentos frescos.



¡NOTA! PELIGRO DE DAÑO

No coloque ningún aparato eléctrico en la nevera. La única excepción es el equipo aprobado por el fabricante para este propósito.

Asegúrate de que los alimentos o líquidos en recipientes de vidrio no se enfríen excesivamente. Los líquidos se expanden cuando se congelan y por lo tanto pueden destruir los contenedores de vidrio.



¡NOTA! PELIGRO DE DAÑO

Antes de empezar a utilizar su nueva nevera por primera vez, debe limpiarla por dentro y por fuera con un paño húmedo por motivos de higiene (véase también el capítulo "Limpieza y mantenimiento").

No retire la membrana del panel de control cuando esté operando la nevera.

Consejos para ahorrar energía

- Elija un lugar bien ventilado y protegido de la luz solar directa.
- Deje que la comida caliente se enfríe antes de colocarla en el refrigerador.
- No abra el refrigerador más de lo necesario. Si la puerta permanece abierta durante más de 5 minutos, la luz comenzará a parpadear.
- No dejes la puerta abierta más tiempo del necesario.
- Descongele su refrigerador tan pronto como se forme una capa de hielo.
- Evite los ajustes de temperatura innecesariamente bajos.
- Limpie el condensador de polvo y suciedad a intervalos regulares.

Encender el refrigerador

Encienda la nevera pulsando el botón de encendido/apagado.





¡NOTA!

Después de encenderse, la nevera necesita un tiempo antes de que arranque el compresor.

- Enciende el modo de descanso: Mantenga pulsados el botón de encendido/apagado y el botón de selección de temperatura simultáneamente, la luz naranja parpadeará tres veces para entrar en el modo de reposo.
- Desconecta el modo de descanso: Mantenga pulsadas la tecla de encendido y la tecla de selección de temperatura, y la luz azul parpadeará tres veces para desactivar el modo de suspensión.

Ajustar la temperatura..

- Presione el botón  repetidamente hasta que se ajuste el nivel de temperatura deseado. El LED más bajo / más grande es el más frío. El LED superior/pequeño es el ajuste más cálido. Para pasar del nivel 5 más frío al nivel 1 más cálido, pulse de nuevo la tecla .



¡NOTA!

La capacidad de enfriamiento puede ser influenciada por:

La temperatura ambiente.

La cantidad de comida que se debe conservar.

La frecuencia con la que se abre la puerta. Si la temperatura ambiente está entre 16°C y 20°C, ponga la nevera al menos en el nivel 2.

Preservación de los alimentos



¡NOTA!

La capacidad de enfriamiento puede ser influenciada por:
La temperatura ambiente.

La cantidad de comida que se debe conservar.

La frecuencia con la que se abre la puerta. Si la temperatura ambiente está entre 16°C y 20°C, ponga la nevera al menos en el nivel 2.



¡NOTA!

¡PELIGRO DE DAÑOS!

No guardes comida caliente en el refrigerador.

No coloque recipientes de vidrio con líquido en el congelador.



¡NOTA!

Los alimentos que pueden absorber fácilmente el sabor y el olor, así como los líquidos y productos con un alto contenido de alcohol deben almacenarse en recipientes herméticos.

Puedes conservar la comida en el refrigerador. El período durante el cual los alimentos pueden conservarse de esta manera suele indicarse en el envase.

El refrigerador está dividido en diferentes zonas con diferentes temperaturas:

- Las zonas más frías están situadas directamente encima de los cajones de frutas y verduras, cerca de la pared trasera.
- Por favor, tenga en cuenta las especificaciones de temperatura y la fecha de caducidad en el envase de los alimentos.
- Cuando use el refrigerador, por favor tenga en cuenta lo siguiente: - Nunca vuelva a congelar los productos que ya han sido descongelados o descongelados, sino que los consuma lo antes posible. - Envuelve los alimentos en papel de aluminio o film transparente y ciérralos en una caja adecuada con tapa.
- Esto ayuda a preservar el aroma, la forma y la frescura.

Descongelar el refrigerador



¡NOTA! ¡PELIGRO DE DAÑOS!

Nunca utilice herramientas mecánicas para quitar el hielo o aflojar objetos pegados a la unidad. La única excepción a esto es el equipo aprobado por el fabricante para este propósito.

Cómo descongelar el refrigerador:

- Vacíe el contenido.
- Si es necesario, colóquelo en otro refrigerador para mantenerlo frío.
- Presiona el botón  hasta que la nevera se apague.
- Cierra bien la puerta.

Apagar y guardar el refrigerador

Si no tiene intención de utilizar el refrigerador durante un período de tiempo más largo, proceda de la siguiente manera:

- Presiona el botón  hasta que la nevera se apague.
- Desconecte la fuente de alimentación.
- Limpie la nevera (véase el capítulo "Limpieza y mantenimiento").
- La puerta permanece abierta para evitar que se desarrollen olores.

LIMPIEZA Y MANTENIMIENTO DEL REFRIGERADOR



¡NOTA! ¡PELIGRO DE DAÑOS!

No utilice agentes de limpieza abrasivos u objetos duros para la limpieza, ya que pueden dañar el refrigerador. No utilice herramientas duras o puntiagudas para acelerar el proceso de descongelación.

- Desconecte siempre el aparato de la fuente de alimentación antes de limpiarlo y darle mantenimiento.
- Limpia el refrigerador regularmente y tan pronto como se ensucie, con un paño húmedo.
- Asegúrate de que no gotee agua en las focas. Esto puede dañar la electrónica.
- Limpie el refrigerador con un paño después de limpiarlo.
- Limpie el condensador de polvo y suciedad a intervalos regulares.

ELIMINACIÓN



¡ADVERTENCIA! LOS NIÑOS TIENEN CUIDADO

Antes de deshacerse de su viejo refrigerador:

Quita las puertas.

Deje los estantes en el refrigerador para que los niños no puedan entrar.

- Si es posible, coloque el material de embalaje en los contenedores de reciclaje apropiados.
- Si en algún momento desea deshacerse de estos productos, póngase en contacto con su centro de reciclaje local o pregunte a un distribuidor profesional para obtener más detalles.

SOLUCIÓN DE PROBLEMAS

El significado del LED rojo:

Se enciende varias veces en caso de mal funcionamiento. El número de pulsos depende del tipo de fallo.

Cada destello dura un cuarto de segundo. Después de la secuencia del pulso, hay una pausa. La secuencia del error se repite cada cuatro segundos.

Número de destellos	Fallo	Posible causa
1	Baja tensión	La tensión de alimentación está fuera del rango establecido.
2	Corriente excesiva del ventilador	La carga del ventilador de la unidad electrónica es superior a 1 A
3	El motor no arranca	El rotor está atascado. La diferencia de presión en el sistema de refrigeración es demasiado alta (> 5 bar).
4	Velocidad demasiado baja	Si el sistema de refrigeración está sobrecargado, no se puede mantener la velocidad mínima del motor de 1.850 rpm.
5	Sobrecalentamiento de la unidad electrónica	Si el sistema de refrigeración se carga demasiado o la temperatura se ajusta demasiado alta, la electrónica puede sobrecalentarse.
Constantemente	Errores del sensor de temperatura	El sensor de temperatura está defectuoso.

Problema	Posible causa	Remedio
$U_{KL} = 0 V$	Hay una interrupción en la conexión electrónica de la batería	Establecer una conexión
	Interruptor principal defectuoso (si está instalado)	Sustituir el interruptor principal
	Se ha fundido el fusible de la línea de alimentación adicional (si está instalado)	Sustituir el fusible de la línea de alimentación
$U_{Term} \leq U_{ON}$	La tensión de la batería es demasiado baja	Cargar la batería
Intento de inicio con $U_{Term} \leq U_{OFF}$	Cables sueltos Mal contacto (corrosión)	Establecer una conexión
	Capacidad de la batería demasiado baja	Sustituir la batería
	Sección del cable demasiado pequeña	Sustituya el cable (fig. 11, página 5)
Intento de inicio con $U_{Term} \geq U_{ON}$	Temperatura ambiente demasiado alta	
	Ventilación insuficiente	Trasladar el frigorífico a otro lugar
	El condensador está sucio	Limpiar el condensador
Circuito eléctrico entre las clavijas del compresor interrumpido	Compresor defectuoso	Contactar con el servicio de atención al cliente

U_{Term} : Tensión entre los terminales positivo y negativo de la electrónica

U_{ON} : Tensión de entrada

U_{OFF} : Tensión de desconexión

El compresor no está en funcionamiento (conectado a la alimentación de CA)

Problema	Posible causa	Remedio
Sin tensión	Conexión línea de suministro interrumpida	Establecer una conexión
	Interruptor principal defectuoso (si está instalado)	Sustituir el interruptor principal
	Se ha fundido el fusible de la línea de alimentación adicional (si está instalado)	Sustituir el fusible de la línea de alimentación
Hay tensión pero el compresor no funciona	Temperatura ambiente demasiado alta	-
	Ventilación insuficiente	Trasladar el frigorífico a otro lugar
	El condensador está sucio	Limpiar el condensador
Circuito eléctrico entre las clavijas del compresor interrumpido	Compresor defectuoso	Contactar con el servicio de atención al cliente

Mala refrigeración, aumento de la temperatura interior

Problema	Posible causa	Remedio
El compresor funciona durante mucho tiempo/continuamente	Temperatura ambiente demasiado alta	-
	Ventilación insuficiente	Trasladar el frigorífico a otro lugar
	El condensador está sucio	Limpiar el condensador
	Ventilador defectuoso	Sustituir el ventilador
El compresor no funciona a menudo	Capacidad de la batería agotada	Cargar la batería

Ruidos inusuales

Problema	Posible causa	Remedio
Zumbido fuerte	Un componente del circuito frigorífico no puede moverse libremente (tocando la pared)	Dobla el componente con cuidado para alejarlo de la obstrucción
	Hay un objeto extraño atascado entre la unidad de refrigeración y la pared	Retirar el objeto extraño
	Ruido del ventilador	Sustituir el ventilador

DATOS TÉCNICOS

CARBEST Compressor Fridge CV50L INNOVATIONS FOR MOBILE LIFE

INPUT VOLTAGE:	DC 12/24V	REFRIGERANT:	R1234yf / 0.038 kg
RATED CURRENT:	12V, 5.0A / 24V, 2.6A	PROPELLANT:	C5H10
GROSS VOLUME:	50 L	MAX. PRESSURE:	LP 11 Bar/HP 25 Bar
FRIDGE VOLUME:	42 L	CLIMATE CLASS:	N or T
FREEZER VOLUME:	4.5 L	TEMPERATURE FRIDGE:	+5°C – +15°C
		TEMPERATURE FREEZER:	-18°C

READ MANUFACTURER'S INSTRUCTIONS BEFORE USE. THIS APPLIANCE MUST BE INSTALLED ACCORDING TO THE MANUFACTURER'S INSTRUCTIONS. TO BE USED ONLY IN WELL-VENTILATED AREA.

SERIAL NO:

713572



10R - 05 15404



RoHS



REIMO REISEMOBIL-CENTER GMBH · 63329 EGELSBACH · BOSCHRING 10 · GERMANY · MADE IN CHINA

GARANTÍA

El periodo de garantía es de 36 meses. Reimo se reserva el derecho a realizar correcciones de posibles defectos. Queda excluida la garantía por cualquier daño causado por un mal uso o un manejo incorrecto.

Limitaciones de responsabilidad:

Reimo no será responsable en ningún caso de los daños colaterales, secundarios o indirectos, los costes, los gastos o las pérdidas de beneficios o ganancias. El precio de venta indicado del producto representa el valor equivalente a las limitaciones de responsabilidad de Reimo.

ELIMINACIÓN



Este símbolo en el producto o en su embalaje significa que el producto no puede tratarse como un residuo doméstico. Al contrario, debe llevarse a un punto de recogida de residuos adecuado para el reciclaje de equipos eléctricos y electrónicos. Asegurando el correcto desechamiento de este producto ayudará a evitar posibles consecuencias negativas para el medio ambiente y la salud humana que, de otro modo, podrían provocarse por el tratamiento inadecuado del producto como residuo..

Contenuto

Spiegazione dei simboli	84
Istruzioni di sicurezza	84
Sicurezza generale.....	84
Azionare l'unità in modo sicuro.....	86
Volume di fornitura dell'apparecchio	87
Accessori	88
Uso previsto	88
Descrizione tecnica	89
Controlli all'interno del frigorifero (Figura 1 - Pagina 2).....	89
Pannelli di controllo (Figura 2 - pagina 2).....	89
Installazione e collegamento del frigorifero	90
Istruzioni per l'installazione del frigorifero.....	90
Installazione dello scarico dell'acqua (opzionale).....	90
Installazione del frigorifero.....	90
Uso del frigorifero	92
Consigli per il risparmio energetico.....	93
Accensione del frigorifero.....	93
Impostazione della temperatura.....	93
Conservazione degli alimenti.....	94
Sbrinamento del congelatore.....	94
Spegnere e conservare il frigorifero.....	95
Pulizia e manutenzione del frigorifero	95
Smaltimento	95
Risoluzione dei problemi	96
Dati tecnici	99
Garanzia	100
Smaltimento	100

Grazie mille per aver scelto questo frigorifero!

Si prega di leggere attentamente questo manuale prima dell'installazione e del primo utilizzo e di conservarlo in un luogo sicuro. Se si passa il prodotto ad un'altra persona, si prega di trasmettere anche questo manuale.

SPIEGAZIONE DEI SIMBOLI



PERICOLO! Avviso di sicurezza: Lamancata osservanza di questo avviso può causare la morte o gravi lesioni.



AVVERTENZA! avviso di sicurezza: Lamancata osservanza di questa istruzione può causare la morte o gravi lesioni



ATTENZIONE! Avvertenza di sicurezza: La mancata osservanza di questa avvertenza può causare lesioni.



NOTA: La mancata osservanza di queste istruzioni può causare danni alle cose e compromettere il funzionamento del prodotto



ATTENZIONE! Avvertenza di sicurezza: La mancata osservanza di questa avvertenza può causare lesioni.

ISTRUZIONI DI SICUREZZA

Il produttore non si assume alcuna responsabilità per danni nei seguenti casi:

- Montaggio o collegamento non corretto.
- Danni al prodotto causati da influssi meccanici e da una tensione di collegamento errata.
- Modifiche al prodotto senza l'espressa autorizzazione del produttore.
- Utilizzare per scopi diversi da quelli descritti nelle istruzioni per l'uso.

Sicurezza generale

PERICOLO!

- La mancata osservanza di queste avvertenze comporterà la morte o gravi lesioni.



PERICOLO DI SCOSSA ELETTRICA

- Sulle barche: Se l'unità è alimentata dalla rete elettrica, assicurarsi che l'alimentatore abbia un interruttore differenziale.



ATTENZIONE!

- La mancata osservanza di queste avvertenze potrebbe causare la morte o gravi lesioni.



RISCHIO DI SCOSSA ELETTRICA

- Le installazioni nei bagni e nelle aree esposte all'acqua devono essere effettuate da un tecnico qualificato.
- Non mettere in funzione l'apparecchio se è visibilmente danneggiato.
- Se il cavo di alimentazione di questo apparecchio è danneggiato, deve essere sostituito dal produttore, dal servizio clienti o da una persona altrettanto qualificata per evitare rischi per la sicurezza.
- Questo prodotto deve essere riparato solo da personale qualificato. Riparazioni inadeguate possono causare seri pericoli.

PERICOLO PER LA SALUTE

- Questo apparecchio può essere utilizzato da bambini di età superiore agli 8 anni e da persone con ridotte capacità fisiche, sensoriali o mentali o con scarsa esperienza e conoscenza, a condizione che siano stati supervisionati o istruiti in modo sicuro e comprendano i rischi connessi. I bambini non devono giocare con l'apparecchio. La pulizia e la manutenzione dell'utente non devono essere effettuate da bambini senza sorveglianza.

PERICOLO DI ESPLOSIONE

- Non conservare nel sistema di raffreddamento sostanze esplosive come le bombolette spray con un propellente infiammabile.

| ATTENZIONE!

- La mancata osservanza di queste precauzioni può causare lesioni lievi o moderate.

PERICOLO PER LA SALUTE

- Gli alimenti possono essere conservati solo nella loro confezione originale o in contenitori adeguati.

PERICOLO DI SCHIACCIAMENTO

- Non mettere le dita nella cerniera.



NOTA !

PERICOLO DI DANNI

- Controllare che i dati di tensione sulla targhetta corrispondano a quelli dell'alimentatore.
- Scollegare il frigorifero e le altre utenze elettriche dalla batteria prima di collegare il caricabatterie rapido
- Scollegare il frigorifero o spegnerlo quando si spegne il motore. Altrimenti si può scaricare la batteria.
- Il frigorifero non è adatto alla conservazione di sostanze corrosive o contenenti solventi.
- Mantenere sempre pulito il foro di scarico.
- Non aprire mai il circuito del refrigerante in nessun caso.
- Non trasportare mai l'apparecchio in posizione orizzontale in modo che non possa fuoriuscire olio dal compressore.
- Assicurarsi che il circuito del refrigerante non venga danneggiato durante il trasporto. Il refrigerante nel circuito del refrigerante è altamente infiammabile.

- In caso di danni al circuito frigorifero: - Evitare fiamme libere e scintille. - Ventilare bene la stanza.
- Posizionare l'unità in un luogo asciutto e protetto dagli spruzzi d'acqua.

Azionare l'unità in modo sicuro

PERICOLO!

- La mancata osservanza di queste avvertenze comporterà la morte o gravi lesioni.



PERICOLO DI SCOSSA ELETTRICA

- Non toccare i cavi esposti a mani nude. Ciò è particolarmente vero quando l'unità viene azionata dalla rete elettrica CA.



ATTENZIONE!

- La mancata osservanza di queste precauzioni può causare lesioni lievi o moderate.



PERICOLO DI SCOSSA ELETTRICA

- Assicurarsi che il cavo di alimentazione e la spina siano asciutti prima di mettere in funzione l'unità di raffreddamento.

PERICOLO PER LA SALUTE

- Quando si collega il dispositivo ad una batteria, assicurarsi che nessun alimento venga a contatto con l'acido della batteria.



NOTA!

PERICOLO DI DANNI

- Non utilizzare alcun dispositivo elettrico all'interno dell'unità di raffreddamento, a meno che non sia raccomandato dal produttore per questo scopo
- Non collocarlo vicino a fiamme libere o ad altre fonti di calore (riscaldatori, luce solare diretta, stufe a gas, ecc.).

RISCHIO DI SURRISCALDAMENTO

- Fornire sempre un'adeguata ventilazione in modo che il calore generato durante il funzionamento possa essere dissipato. Assicurarsi che l'unità sia tenuta sufficientemente lontana da pareti e altri oggetti per consentire la circolazione dell'aria.
- Assicurarsi che le aperture di ventilazione non siano coperte.
- Non riempire il contenitore interno con ghiaccio o liquido.
- Non immergere mai l'unità in acqua.
- Proteggere l'unità e il cavo dal calore e dall'umidità.
- Assicurarsi che il cibo non tocchi le pareti della zona di raffreddamento.

VOLUME DI FORNITURA DELL'APPARECCHIO

Quantità	Descrizione
1	Frigorifero con ripiani
1	Scarico dell'acqua
1	Istruzioni per l'installazione e l'uso

ACCESSORI

Disponibile come accessorio (non compreso nella fornitura):

Descrizione	Immagine del prodotto	Reimo Arte. No.
Telaio di montaggio		7135720

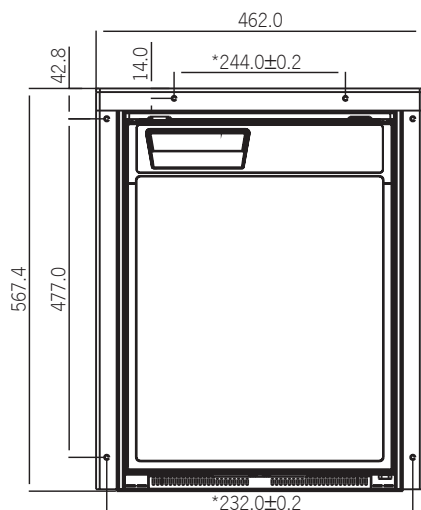

USO PREVISTO

Il frigorifero è destinato all'installazione in roulotte e camper e sulle imbarcazioni. Si raccomanda di installare l'apparecchio in posizione fissa. Dopo l'installazione, solo la parte anteriore dell'apparecchio deve essere accessibile.

Il frigorifero è adatto solo per raffreddare, congelare e conservare gli alimenti. Il frigorifero non è destinato alla conservazione professionale dei medicinali.



ATTENZIONE! Pericolo per la salute Si prega di verificare che la capacità di raffreddamento del frigorifero sia adatta a conservare gli alimenti che si desidera raffreddare.

DESCRIZIONE TECNICA

L'unità di refrigerazione può raffreddare e mantenere freschi i prodotti. I prodotti possono essere surgelati nel congelatore.

Tutti i materiali utilizzati nel frigorifero sono sicuri per gli alimenti. Il circuito del refrigerante non richiede manutenzione.

L'unità di refrigerazione può sopportare un'inclinazione di breve durata di 30°, ad esempio sulle imbarcazioni. La temperatura viene impostata tramite il pannello di controllo sul lato interno sinistro del frigorifero.

Cinque intervalli di temperatura da +5 °C a +15 °C.

Controlli all'interno del frigorifero (Figura 1 - Pagina 2)

Spiegazione

- 1 Vano congelatore
- 2 Pannello di controllo
- 3 Piccolo ripiano in filo metallico
- 4 Ampio ripiano in filo metallico
- 5 Scaffale
- 6 Fruttiera
- 7 Scatola di stoccaggio
- 8 Vaporetto per bottiglie (per tenere le bottiglie nella porta)
- 9 Scomparto con coperchio (incernierato)

Pannelli di controllo (Figura 2 - pagina 2)

Spiegazione

- 1 Sensore IR per l'accensione della luce interna
- 2 Indicatore di servizio a LED
- 3 LED blu: compressore in funzione
LED arancione: il compressore è spento
- 4 Pulsante di accensione
- 5 Illuminazione interna
- 6 Pulsante di selezione della temperatura

INSTALLAZIONE E COLLEGAMENTO DEL FRIGORIFERO

Istruzioni per l'installazione del frigorifero

Si prega di osservare quanto segue durante l'installazione del frigorifero:

Installare il frigorifero in modo che l'aria calda generata possa fluire via facilmente (verso l'alto o verso i lati, da Figura 3 a Figura 4, pagina 2).

Spiegazione

- 1 Aria fredda in ingresso
- 2 Aria di scarico calda
- 3 Ventilatore
- 4 Distanza sopra il frigorifero se non c'è abbastanza aria per circolare sopra o di lato.

Dimensioni del prodotto: L380 x H530 x P490 mm

Si prega di osservare le seguenti dimensioni di installazione: L390 x H540 x P540 mm

Tenere gli oggetti lontano da aperture nell'armadio o nella struttura di installazione (come ad es. fessure di ventilazione, ecc.).

Durante il normale funzionamento del frigorifero si produce condensa. È possibile pulire la condensa sul fondo del frigorifero a intervalli regolari o scaricarla attraverso uno scarico dell'acqua sul fondo del frigorifero

Installazione dello scarico dell'acqua (opzionale)

Collegare un tubo flessibile con un diametro interno di 10 mm (non compreso nella fornitura) allo scarico dell'acqua.

Posizionare il frigorifero su un lato per raggiungere il fondo.

Montare lo scarico dell'acqua (Figura 5, pagina 2) rivolto in avanti o all'indietro, a seconda della direzione desiderata.

Rimuovere il tappo di scarico dell'acqua (Figura 5, pagina 2) all'interno del frigorifero.

Installazione del frigorifero

Per installare il frigorifero procedere come segue:

Se si desidera scaricare la condensa attraverso un tubo flessibile, procedere come segue

Installare il raccordo di scarico dell'acqua

Aprire lo sportello del frigorifero.

Rimuovere i tappi ciechi (Figura 6, pagina 2).

Far scorrere il frigorifero nell'incavo.

Fissare il frigorifero con viti adeguate (Figura 6, pagina 2).

Premere i tappi ciechi (Figura 6, pagina 2) nelle aperture.

**NOTA! PERICOLO DI DANNI**

Per evitare cadute di tensione e perdite di potenza, il cavo di collegamento deve essere mantenuto il più corto possibile e non deve essere interrotto. Evitare pertanto interruttori, spine, spine, prese o barre collettrici supplementari. Scollegare il dispositivo di raffreddamento e gli altri carichi elettrici dalla batteria prima di collegare la batteria ad un caricatore rapido. La sovratensione può danneggiare l'elettronica dell'unità.

Il dispositivo di raffreddamento può funzionare con alimentazione a 12 o 24V DC.

Per motivi di sicurezza, il frigorifero è dotato di un sistema elettronico che impedisce l'inversione di polarità. Questo protegge il frigorifero contro l'inversione di polarità quando è collegato ad una batteria e contro i cortocircuiti.

Per proteggere la batteria, il frigorifero si spegne automaticamente se la tensione è insufficiente (vedi Figura 7, pagina 3).

	12V	24V
Tensione di spegnimento	10.4V	22.8V
Tensione di taglio	11.7V	24.2V

Asse delle coordinate	Significato	Unità
L	Lunghezza del cavo	m
f	Sezione del cavo	mm ²

**NOTA! RISCHIO DI DANNO**

Prestare attenzione alla corretta polarità.

- Prima della prima messa in funzione, controllare se la tensione di esercizio e la tensione della batteria corrispondono (vedi targhetta).
- Collegate il vostro frigorifero ad una presa con fusibile da 15 A (a 12 V) o 7,5 A (a 24 V) (Figura 8, pagina 3).
- Collegare il cavo rosso (Figura 8, pagina 3) al polo positivo della batteria.
- Collegare il cavo nero (Figura 8, pagina 3) al polo negativo della batteria.

USO DEL FRIGORIFERO

Il frigorifero conserva il cibo fresco. Il congelatore conserva i cibi surgelati e surgela i cibi freschi.



NOTA! PERICOLO DI DANNI

Non collocare alcun dispositivo elettrico nel refrigeratore. L'unica eccezione è costituita da apparecchiature approvate dal produttore per questo scopo.

Assicurarsi che gli alimenti o i liquidi in contenitori di vetro non siano eccessivamente raffreddati. I liquidi si espandono quando congelano e possono quindi distruggere i contenitori di vetro.



NOTA! PERICOLO DI DANNI

Prima di iniziare ad utilizzare il vostro nuovo frigorifero per la prima volta, per motivi igienici dovrete pulirlo dentro e fuori con un panno umido (vedi anche il capitolo "Pulizia e manutenzione").

Non rimuovere la membrana del pannello di controllo durante il funzionamento del frigorifero.

Consigli per il risparmio energetico

- Scegliere un luogo ben ventilato e protetto dalla luce diretta del sole.
- Lasciare raffreddare il cibo caldo prima di metterlo in frigorifero.
- Non aprire il frigorifero più spesso del necessario. Se la porta rimane aperta per più di 5 minuti, la luce inizia a lampeggiare.
- Non lasciare la porta aperta più a lungo del necessario.
- Sbrinate il frigorifero non appena si forma uno strato di ghiaccio.
- Evitare impostazioni di temperatura inutilmente basse.
- Pulire il condensatore da polvere e sporcizia ad intervalli regolari.

Accensione del frigorifero

Accendere il frigorifero premendo il tasto on/off.





NOTA!

Dopo l'accensione, il frigorifero ha bisogno di un certo tempo prima che il compressore si avvii.

- Attivare la modalità sleep: Premere e tenere premuti contemporaneamente il tasto on/off e il tasto di selezione della temperatura, la luce arancione lampeggerà tre volte per entrare in modalità sleep.
- Disattivare la modalità di sospensione: Premere e tenere premuto il tasto di accensione e il tasto di selezione della temperatura, quindi la luce blu lampeggia tre volte per disattivare la modalità sleep.

Impostazione della temperatura

- Premere ripetutamente il tasto  fino a quando non viene impostato il livello di temperatura desiderato. Il LED più basso / più grande è l'impostazione più fredda. Il LED superiore/piccolo è l'impostazione più calda. Per passare dal livello 5 più freddo al livello 1 più caldo, premere nuovamente il tasto .



NOTA!

La capacità di raffreddamento può essere influenzata da:

La temperatura ambiente.

La quantità di cibo da conservare.

La frequenza con cui si apre la porta. Se la temperatura ambiente è compresa tra 16°C e 20°C, impostare il frigorifero almeno al livello 2.

Conservazione degli alimenti

**NOTA!**

La capacità di raffreddamento può essere influenzata da:

La temperatura ambiente.

La quantità di cibo da conservare.

La frequenza con cui si apre la porta. Se la temperatura ambiente è compresa tra 16°C e 20°C, impostare il frigorifero almeno al livello 2.

**NOTA!****PERICOLO DI DANNI!**

Non conservare cibi caldi in frigorifero.

Non mettere nel congelatore contenitori di vetro con liquido.

**NOTA!**

Gli alimenti che possono assorbire facilmente il gusto e l'odore, così come i liquidi e i prodotti ad alto contenuto alcolico devono essere conservati in contenitori ermetici.

È possibile conservare il cibo in frigorifero. Il periodo per il quale gli alimenti possono essere conservati in questo modo è di solito indicato sulla confezione.

Il frigorifero è suddiviso in diverse zone con temperature diverse:

- Le zone più fredde si trovano direttamente sopra i cassetti per frutta e verdura, vicino alla parete posteriore.
- Si prega di notare le specifiche di temperatura e la data di scadenza sull'imballaggio alimentare.
- Quando si utilizza il frigorifero, si prega di notare quanto segue: - Non ricongelare mai i prodotti già scongelati o scongelati, ma consumarli il prima possibile. - Avvolgere gli alimenti in un foglio di alluminio o in una pellicola trasparente e sigillarli in un'apposita scatola con coperchio.
- Questo aiuta a preservare l'aroma, la forma e la freschezza.

Sbrinamento del frigorifero

**NOTA! PERICOLO DI DANNI!**

Non utilizzare mai strumenti meccanici per rimuovere il ghiaccio o allentare gli oggetti attaccati all'apparecchio. L'unica eccezione è costituita da apparecchiature approvate dal produttore per questo scopo.

Come scongelare il frigorifero:

- Svuotare il contenuto.
- Se necessario, metterlo in un altro frigorifero per tenerlo al fresco.
- Premere il tasto  fino allo spegnimento del frigorifero.
- Chiudere bene la porta.

Spegnere e conservare il frigorifero

Se non si intende utilizzare il frigorifero per un periodo di tempo più lungo, procedere come segue:

- Premere il tasto  fino allo spegnimento del frigorifero.
- Scollegare l'alimentazione elettrica.
- Pulire il frigorifero (vedi capitolo "Pulizia e manutenzione").
- La porta rimane aperta per evitare che si sviluppino odori.

PULIZIA E MANUTENZIONE DEL FRIGORIFERO



NOTA! PERICOLO DI DANNI!

Non utilizzare detergenti abrasivi o oggetti duri per la pulizia, in quanto possono danneggiare il frigorifero. Non utilizzare utensili duri o appuntiti per accelerare il processo di sbrinamento.

- Scollegare sempre l'apparecchio dall'alimentazione elettrica prima di procedere alla pulizia e alla manutenzione.
- Pulire il frigorifero regolarmente e non appena è sporco, con un panno umido.
- Assicurarsi che non goccioli acqua nelle guarnizioni. Questo può danneggiare l'elettronica.
- Dopo la pulizia, asciugare il frigorifero con un panno.
- Pulire il condensatore da polvere e sporcizia ad intervalli regolari.

SMALTIMENTO



ATTENZIONE BAMBINI!

Prima di smaltire il vecchio frigorifero:

Togliete le porte.

Lasciare gli scaffali nel frigorifero in modo che i bambini non possano arrampicarsi.

- Se possibile, collocare il materiale d'imballaggio negli appositi contenitori per il riciclaggio.
- Se in qualsiasi momento desiderate smaltire questi prodotti, contattate il vostro centro di riciclaggio locale o chiedete i dettagli a un rivenditore professionale.

RISOLUZIONE DEI PROBLEMI

Il significato del LED rosso:

Si accende più volte in caso di malfunzionamenti. Il numero di impulsi dipende dal tipo di guasto.

Ogni flash dura un quarto di secondo. Dopo la sequenza di impulsi, c'è una pausa. La sequenza dell'errore viene ripetuta ogni quattro secondi.

Numero di flash	Guasto	Possibile causa
1	Bassa tensione	La tensione di alimentazione è al di fuori del range impostato.
2	Corrente eccessiva del ventilatore	Il carico del ventilatore sull'unità elettronica è superiore a 1 A
3	Il motore non si avvia	Il rotore è bloccato. La differenza di pressione nel sistema di raffreddamento è troppo elevata (> 5 bar).
4	Velocità troppo bassa	Se il sistema di raffreddamento è sovraccarico, non è possibile mantenere la velocità minima del motore di 1.850 giri/min.
5	Surriscaldamento dell'unità elettronica	Se il sistema di raffreddamento viene caricato troppo pesantemente o la temperatura è impostata troppo alta, l'elettronica può surriscaldarsi.
Costantemente	Errori del sensore di temperatura	Il sensore di temperatura è difettoso.

Problema	Possibile causa	Rimedio
$U_{KL} = 0 V$	C'è un'interruzione nel collegamento elettronico della batteria	Stabilire un collegamento
	Interruttore principale difettoso (se installato)	Sostituire l'interruttore principale
	Il fusibile di linea di alimentazione supplementare è bruciato (se installato)	Sostituire il fusibile della linea di alimentazione
$U_{Term} \leq U_{ON}$	La tensione della batteria è troppo bassa	Caricare la batteria
Avviare il tentativo con $U_{Term} \leq U_{OFF}$	Cavi allentati Scarso contatto (corrosione)	Stabilire un collegamento
	Capacità della batteria troppo bassa	Sostituire la batteria
	Sezione del cavo troppo piccola	Sostituire il cavo (fig.11, pagina 5)
Avviare il tentativo con $U_{Term} \geq U_{ON}$	Temperatura ambiente troppo alta	
	Ventilazione insufficiente	Spostare il frigorifero in un altro luogo
	Il condensatore è sporco	Pulire il condensatore
Circuito elettrico tra i pin del compressore interrotto	Compressore difettoso	Contattare il servizio clienti

U_{Term} : Tensione tra i terminali positivo e negativo dell'elettronica

U_{ON} : Tensione di taglio dell'elettronica

U_{OFF} : Tensione di spegnimento dell'elettronica

Il compressore non funziona (collegato all'alimentazione AC)

Problema	Possibile causa	Rimedio
Nessuna tensione	Linea di alimentazione di collegamento interrotta	Stabilire un collegamento
	Interruttore principale difettoso (se installato)	Sostituire l'interruttore principale
	Il fusibile di linea di alimentazione supplementare è bruciato (se installato)	Sostituire il fusibile della linea di alimentazione
La tensione è presente ma il compressore non funziona	Temperatura ambiente troppo alta	-
	Ventilazione insufficiente	Spostare il frigorifero in un altro luogo
	Il condensatore è sporco	Pulire il condensatore
Circuito elettrico tra i pin del compressore interrotto	Compressore difettoso	Contattare il servizio clienti

Scarso raffreddamento, aumento della temperatura interna

Problema	Possibile causa	Rimedio
Il compressore funziona per un lungo periodo di tempo/ continuo	Temperatura ambiente troppo alta	-
	Ventilazione insufficiente	Spostare il frigorifero in un altro luogo
	Il condensatore è sporco	Pulire il condensatore
	Ventilatore difettoso	Sostituire il ventilatore
Il compressore non funziona spesso	Capacità della batteria esaurita	Caricare la batteria

Rumori insoliti

Problema	Possibile causa	Rimedio
Rumore forte	Un componente del circuito frigorifero non può muoversi liberamente (toccando la parete)	Piegare il componente con cautela per allontanarlo dall'ostruzione
	C'è un oggetto estraneo incastrato tra l'unità di raffreddamento e la parete	Rimuovere l'oggetto estraneo
	Rumore del ventilatore	Sostituire il ventilatore

DATI TECNICI**CARBEST**
INNOVATIONS FOR MOBILE LIFE**Compressor Fridge CV50L**

INPUT VOLTAGE:	DC 12/24V	REFRIGERANT:	R1234yf / 0.038 kg
RATED CURRENT:	12V, 5.0A / 24V, 2.6A	PROPELLANT:	C5H10
GROSS VOLUME:	50 L	MAX. PRESSURE:	LP 11 Bar/HP 25 Bar
FRIDGE VOLUME:	42 L	CLIMATE CLASS:	N or T
FREEZER VOLUME:	4.5 L	TEMPERATURE FRIDGE:	+5°C – +15°C
		TEMPERATURE FREEZER:	-18°C

READ MANUFACTURER'S INSTRUCTIONS BEFORE USE. THIS APPLIANCE MUST BE INSTALLED ACCORDING TO THE MANUFACTURER'S INSTRUCTIONS. TO BE USED ONLY IN WELL-VENTILATED AREA.

SERIAL NO:

713572

10R - 05 15404

**RoHS**

REIMO REISEMOBIL-CENTER GMBH · 63329 EGELSBACH · BOSCHRING 10 · GERMANY · MADE IN CHINA

GARANZIA

Il periodo di garanzia è di 36 mesi. Reimo si riserva il diritto di modificare eventuali valori predefiniti. La garanzia non copre i danni causati da utilizzo errato o movimentazione impropria.

Limitazioni di responsabilità:

In nessun caso Reimo sarà responsabile per danni collaterali, secondari o indiretti, costi, spese, perdita di vantaggi o profitti. Il prezzo di vendita indicato per il prodotto rappresenta il valore equivalente delle limitazioni di responsabilità di Reimo.

SMALTIMENTO



Si prega di non gettare i dispositivi elettronici tra i rifiuti urbani non differenziati e di usare i punti di raccolta disponibili (informazioni presso l'amministrazione comunale della propria città). Quando le apparecchiature elettroniche vengono smaltite in discarica, le sostanze pericolose possono finire nelle acque sotterranee e quindi nella catena alimentare, danneggiando la salute ed il benessere. Se i vecchi dispositivi vengono sostituiti con nuovi dispositivi, il rivenditore è tenuto a riprendere gratuitamente il vecchio dispositivo per lo smaltimento.

Inhoud

Uitleg van de symbolen	104
Veiligheidsinstructies	104
Algemene veiligheid.....	104
Bedien het apparaat veilig.....	106
Leveringsomvang van het apparaat	107
Accessoires	108
Beoogd gebruik	108
Technische beschrijving	109
Bedieningselementen in de koelkast (Figuur 1 - Pagina 2).....	109
Bedieningspanelen (Afbeelding 2 - pagina 2).....	109
Installeren en aansluiten van de koelkast	110
Instructies voor de installatie van de koelkast.....	110
Installatie van de waterafvoer (optioneel).....	110
Installatie van de koelkast.....	110
Gebruik van de koelkast	112
Tips voor energiebesparing.....	113
Het inschakelen van de koelkast.....	113
Instellen van de temperatuur.....	113
Behoud van voedsel.....	114
Ontdooien van de vriezer.....	114
Uitschakelen en bewaren van de koelkast.....	115
Reiniging en onderhoud van de koelkast	115
Verwijdering	115
Problemen oplossen	116
Technische gegevens	119
GARANTIE	120
Verwijdering	120

Hartelijk dank dat u voor deze koelkast heeft gekozen!

Lees deze handleiding zorgvuldig door voor de installatie en het eerste gebruik en bewaar hem op een veilige plaats. Als u het product aan een andere persoon doorgeeft, geef dan ook deze handleiding door.

UITLEG VAN DE SYMBOLEN



GEVAAR! Veiligheidsmededeling: Het niet in acht nemen van deze mededeling kan leiden tot de dood of ernstig letsel.



WAARSCHUWING! veiligheidsaanwijzing: Het niet opvolgen van deze instructie kan de dood of ernstig letsel tot gevolg hebben



VOORZICHTIG! Veiligheidsaanwijzing: Het niet in acht nemen van deze aanwijzing kan tot verwondingen leiden.



OPMERKING! Het niet in acht nemen van deze instructies kan materiële schade veroorzaken en de werking van het product nadelig beïnvloeden



VOORZICHTIG! Veiligheidsaanwijzing: Het niet in acht nemen van deze aanwijzing kan tot verwondingen leiden.

VEILIGHEIDSINSTRUCTIES

De fabrikant aanvaardt geen aansprakelijkheid voor schade in de volgende gevallen:

- Onjuiste montage of aansluiting.
- Schade aan het product door mechanische invloeden en verkeerde aansluitspanning.
- Wijzigingen aan het product zonder uitdrukkelijke toestemming van de fabrikant.
- Gebruik voor andere dan de in de gebruiksaanwijzing beschreven doeleinden.

Algemene veiligheid



DANGEROUS!

- Het niet in acht nemen van deze waarschuwingen leidt tot de dood of tot ernstig letsel.



GEVAAR VOOR ELEKTRISCHE SCHOKKEN

- Op boten: Als het apparaat van het stroomnet wordt voorzien, zorg er dan voor dat de stroomvoorziening een aardlekschakelaar heeft.

WAARSCHUWING!

- Het niet opvolgen van deze waarschuwingen kan leiden tot de dood of ernstig letsel.



RISICO OP ELEKTRISCHE SCHOKKEN

- Installaties in sanitaire ruimtes en ruimten die aan water worden blootgesteld, moeten worden uitgevoerd door een gekwalificeerde technicus.
- Bedien het apparaat niet als het zichtbaar beschadigd is.
- Als het netsnoer van dit apparaat beschadigd is, moet het door de fabrikant, de klantenservice of een vergelijkbaar gekwalificeerd persoon worden vervangen om veiligheidsrisico's te voorkomen.
- Dit product mag alleen door gekwalificeerd personeel worden gerepareerd. Onvoldoende reparaties kunnen ernstig gevaar opleveren.

GEZONDHEIDSDOEL

- Dit apparaat mag worden gebruikt door kinderen ouder dan 8 jaar en door personen met verminderde fysieke, zintuiglijke of mentale capaciteiten of een gebrek aan ervaring en kennis, op voorwaarde dat zij onder toezicht staan of op een veilige manier zijn geïnstrueerd en dat zij de risico's in kwestie begrijpen. Kinderen mogen niet met het apparaat spelen. Reiniging en onderhoud van de gebruiker mag niet zonder toezicht door kinderen worden uitgevoerd.

ONTPLOFFINGSGEVAAR

- Bewaar geen explosieve stoffen zoals spuitbussen met een brandbaar drijfgas in het koelsysteem.

| LET OP!

- Het niet in acht nemen van deze waarschuwingen kan leiden tot licht of matig letsel.

GEZONDHEIDSDOEL

- Levensmiddelen mogen alleen worden opgeslagen in de originele verpakking of in geschikte recipiënten.

GEVAAR VOOR VERBRIJZELING

- Steek je vingers niet in het scharnier.



OPMERKING!

GEVAAR VOOR SCHADE

- Controleer of de spanningsinformatie op het typeplaatje overeenkomt met die van de voedingseenheid.
- Maak de koelkast en andere elektrische verbruikers los van de accu voordat u de snellader aansluit
- Koel de koelkast af of schakel hem uit als u de motor uitschakelt. Anders kunt u de batterij ontladen.
- De koelkast is niet geschikt voor het bewaren van bijtende of oplosmiddelhoudende stoffen.
- Houd het afvoergat altijd schoon.
- Open het koudemiddelcircuit in geen geval.

- Transporteer het apparaat nooit in een horizontale positie, zodat er geen olie uit de compressor kan ontsnappen.
- Zorg ervoor dat het koelmiddelcircuit tijdens het transport niet wordt beschadigd. Het koudemiddel in het koudemiddelcircuit is licht ontvlambaar.
- In geval van schade aan het koelmiddelcircuit: - Vermijd open vuur en vonken. - Ventileer de kamer goed.
- Plaats het apparaat op een droge plaats waar het beschermd is tegen spatwater.

Bedien het apparaat veilig



DANGEROUS!

- Het niet in acht nemen van deze waarschuwingen leidt tot de dood of tot ernstig letsel.



GEVAAR VOOR ELEKTRISCHE SCHOKKEN

- Raak blootliggende kabels niet met blote handen aan. Dit is met name het geval als het apparaat op het wisselstroomnet wordt aangesloten.



LET OP!

- Het niet in acht nemen van deze waarschuwingen kan leiden tot licht of matig letsel.



GEVAAR VOOR ELEKTRISCHE SCHOKKEN

- Zorg ervoor dat de voedingskabel en de stekker droog zijn voordat u de koelunit opstart.

GEZONDHEIDSDOEL

- Let er bij het aansluiten van het apparaat op een accu op dat er geen voedsel in contact komt met het accuzuur.



OPMERKING!

GEVAAR VOOR SCHADE

- Gebruik geen elektrische apparaten in de koeleenheid, tenzij de fabrikant dit aanbeveelt
- Plaats hem niet in de buurt van open vuur of andere warmtebronnen (kachels, direct zonlicht, gaskachels, enz.).

RISICO OP OVERVERBITTING

- Zorg altijd voor voldoende ventilatie, zodat de warmte die tijdens het gebruik wordt opgewekt, kan worden afgevoerd. Zorg ervoor dat het apparaat op voldoende afstand van muren en andere voorwerpen wordt gehouden, zodat de lucht kan circuleren.
- Zorg ervoor dat de ventilatieopeningen niet worden afgedekt.
- Vul de binnencontainer niet met ijs of vloeistof.
- Dompel het apparaat nooit onder in water.
- Bescherm het apparaat en de kabel tegen hitte en vocht.
- Zorg ervoor dat er geen voedsel de wanden van de koelruimte raakt.

LEVERINGSOMVANG VAN HET APPARAAT

Hoeveelheid	Beschrijving
1	Koelkast met planken
1	Waterafvoer
1	Montage- en bedieningshandleiding

ACCESSOIRES

Verkrijgbaar als toebehoren (niet bij de levering inbegrepen):

Beschrijving	Product afbeelding	Reimo Art. Nee.
Montageframe		7135720

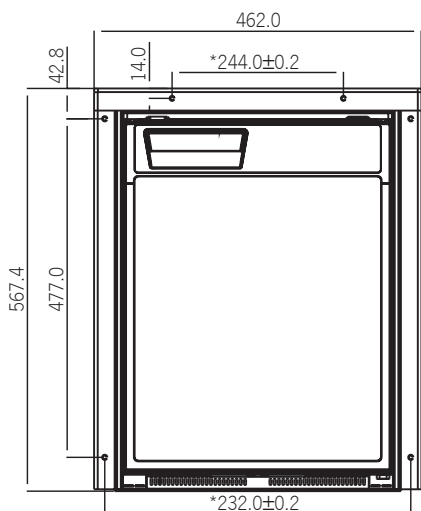

BEOOGD GEBRUIK

De koelkast is ontworpen voor installatie in caravans en campers en op boten. Het wordt aanbevolen om het apparaat in een vaste positie te installeren. Na de installatie mag alleen de voorkant van het apparaat toegankelijk zijn.

De koelkast is alleen geschikt voor het koelen, invriezen en bewaren van voedsel. De koelkast is niet bedoeld voor de professionele opslag van geneesmiddelen.



VOORZICHTIG! Gevaar voor de gezondheid Controleer of de koelcapaciteit van de koelkast geschikt is voor het bewaren van het voedsel dat u wilt koelen.

TECHNISCHE BESCHRIJVING

De koelinstallatie kan de producten koelen en koel houden. Producten kunnen worden diepgevroren in het diepvriesvak.

Alle materialen die in de koelkast worden gebruikt zijn voedselveilig. Het koudemiddelcircuit is onderhoudsvrij.

De koelinstallatie is bestand tegen een kortstondige helling van 30°, bijvoorbeeld op boten. De temperatuur wordt ingesteld met het bedieningspaneel aan de linker binnenzijde van de koelkast.

Vijf temperatuurbereiken van +5 °C tot +15 °C.

Bedieningselementen in de koelkast (Figuur 1 - Pagina 2)

Uitleg

- 1 Diepvriesvak
- 2 Bedieningspaneel
- 3 Kleine draadplank
- 4 Grote draadplank
- 5 Plank
- 6 Fruitschaal
- 7 Opbergdoos
- 8 Flesstomer (voor het bewaren van flessen in de deur)
- 9 Vak met deksel (scharnierend)

Bedieningspanelen (Afbeelding 2 - pagina 2)

Uitleg

- 1 IR-sensor voor het schakelen van de binnenverlichting
- 2 LED-onderhoudsindicator
- 3 Blauwe LED: Compressor loopt
LED Oranje: Compressor is uitgeschakeld
- 4 Aan/uit-knop
- 5 Interne verlichting
- 6 Temperatuurskeuzetoets

INSTALLEREN EN AANSLUITEN VAN DE KOELKAST

Instructies voor de installatie van de koelkast

Let op het volgende bij de installatie van de koelkast:

Installeer de koelkast zodanig dat de opgewekte warme lucht gemakkelijk kan wegstromen (naar boven of naar de zijkanten, Figuur 3 tot en met Figuur 4, pagina 2).

Uitleg

- 1 Koude inlaatlucht
- 2 Hete afvoerlucht
- 3 Ventilator
- 4 Afstand boven de koelkast als er niet genoeg lucht is om over of aan de zijkant te circuleren.

Productgrootte: B380 x H530 x D490 mm

Let op de volgende inbouwmaten: B390 x H540 x D540 mm

Houd voorwerpen uit de buurt van openingen in de kast of de installatiestructuur (zoals ventilatiesleuven, enz.).

Tijdens de normale werking van de koelkast ontstaat er condensatie. U kunt de condensatie op de bodem van de koelkast met regelmatige tussenpozen afvegen of via een waterafvoer in de bodem van de koelkast laten weglopen

Installatie van de waterafvoer (optioneel)

Sluit een slang met een binnendiameter van 10 mm (niet bij de levering inbegrepen) aan op de waterafvoer.

Zet de koelkast op zijn kant om de bodem te bereiken.

Monteer de waterafvoer (Afbeelding 5, pagina 2) naar voren of naar achteren, afhankelijk van de gewenste richting.

Verwijder de waterafvoerplug (Afbeelding 5, pagina 2) in de koelkast.

Installatie van de koelkast

Ga als volgt te werk om de koelkast te installeren:

Als u het condensaat via een slang wilt afvoeren, gaat u als volgt te werk Installeer de waterafvoeraansluiting

Open de deur van de koelkast.

Verwijder de dummy-pluggen (Afbeelding 6, pagina 2).

Schuif de koelkast in de uitsparing.

Bevestig de koelkast met geschikte schroeven (Afbeelding 6, pagina 2).

Druk de dummy-pluggen (afbeelding 6, pagina 2) in de openingen.

**OPMERKING! GEVAAR VOOR SCHADE**

Om spanningsdalingen en spanningsverlies te voorkomen, moet de aansluitkabel zo kort mogelijk worden gehouden en mag deze niet worden onderbroken. Vermijd daarom extra schakelaars, stekkers, contactdozen of stroomrails. Ontkoppel het koelapparaat en andere elektrische ladingen van de accu voordat u de accu op een snellader aansluit. Overspanning kan de elektronica van het apparaat beschadigen.

Het koelapparaat kan worden gebruikt met 12 of 24V DC-voeding.

Om veiligheidsredenen is de koelkast uitgerust met een elektronisch systeem dat omgekeerde polariteit voorkomt. Dit beschermt de koelkast tegen omgekeerde polariteit bij aansluiting op een accu en tegen kortsluiting.

Om de accu te beschermen, schakelt de koelkast automatisch uit als de spanning onvoldoende is (zie afbeelding 7, op pagina 3).

	12V	24V
Afsluitspanning	10.4V	22.8V
Snijspanning	11.7V	24.2V

Coördinatenas	Dat betekent	Eenheid
L	Kabellengte	m
f	Kabeldoorsnede	mm ²

**OPMERKING! RISICO VAN SCHADE**

Let op de juiste polariteit.

- Controleer voor de eerste inbedrijfstelling of de bedrijfsspanning en de accuspanning overeenkomen (zie typeplaatje).
- Sluit uw koelkast aan op een stopcontact dat gezekeerd is met 15 A (bij 12 V) of 7,5 A (bij 24 V) (Afbeelding 8, pagina 3).
- Sluit de rode kabel (Afbeelding 8, pagina 3) aan op de pluspool van de accu.
- Sluit de zwarte kabel (Afbeelding 8, pagina 3) aan op de minpool van de accu.

GEBRUIK VAN DE KOELKAST

De koelkast bewaart vers voedsel. De vriezer conserveert diepvriesproducten en vriest verse levensmiddelen in.



OPMERKING! GEVAAR VOOR SCHADE

Plaats geen elektrische apparaten in de koeler. De enige uitzondering is apparatuur die door de fabrikant voor dit doel is goedgekeurd.

Zorg ervoor dat voedsel of vloeistoffen in glazen recipiënten niet overmatig worden gekoeld. Vloeistoffen zetten uit als ze bevroren en kunnen daardoor de glasbakken vernietigen.



OPMERKING! GEVAAR VOOR SCHADE

Voordat u uw nieuwe koelkast voor het eerst gebruikt, moet u deze om hygiënische redenen van binnen en van buiten met een vochtige doek schoonmaken (zie ook hoofdstuk "Reiniging en onderhoud").

Verwijder het membraan van het bedieningspaneel niet als u de koelkast gebruikt.

Tips voor energiebesparing

- Kies een goed geventileerde locatie die beschermd is tegen direct zonlicht.
- Laat warm voedsel afkoelen voordat u het in de koelkast plaatst.
- Open de koelkast niet vaker dan nodig. Als de deur meer dan 5 minuten open blijft, begint het licht te knipperen.
- Laat de deur niet langer open dan nodig is.
- Ontdooi uw koelkast zodra er zich een laagje ijs vormt.
- Vermijd onnodig lage temperatuurinstellingen.
- Maak de condensor regelmatig schoon van stof en vuil.

Het inschakelen van de koelkast

Schakel de koelkast in door op de aan/uit-knop te drukken.





OPMERKING!

Na het inschakelen heeft de koelkast enige tijd nodig voordat de compressor start.

- Schakel de slaapstand in: Houd de aan/uit-knop en de temperatuurselectieknop tegelijkertijd ingedrukt, het oranje lampje zal drie keer knipperen om de slaapmodus in te gaan.
- Schakel de slaapstand uit: Houd de aan/uit-toets en de temperatuurselectortoets ingedrukt en het blauwe lampje knippert drie keer om de slaapstand uit te schakelen.

Instellen van de temperatuur

- Druk herhaaldelijk op de toets  totdat het gewenste temperatuurniveau is ingesteld. De laagste / grootste LED is de koudste instelling. De bovenste/kleine LED is de warmste instelling. Om van het koudste niveau 5 naar het warmste niveau 1 te gaan, drukt u opnieuw op de toets .



OPMERKING!

Het koelvermogen kan worden beïnvloed door:

De omgevingstemperatuur.

De hoeveelheid voedsel die moet worden bewaard.

De frequentie waarmee de deur wordt geopend. Als de omgevingstemperatuur tussen 16°C en 20°C ligt, zet u de koelkast op minimaal niveau 2.

Behoud van voedsel



OPMERKING!

Het koelvermogen kan worden beïnvloed door:
De omgevingstemperatuur.
De hoeveelheid voedsel die moet worden bewaard.
De frequentie waarmee de deur wordt geopend. Als de omgevingstemperatuur tussen 16°C en 20°C ligt, zet u de koelkast op minimaal niveau 2.



OPMERKING!

GEVAAR VOOR SCHADE!

Bewaar geen warm voedsel in de koelkast.
Plaats geen glazen potten met vloeistof in de vriezer.



OPMERKING!

Levensmiddelen die gemakkelijk smaak en geur kunnen absorberen, evenals vloeistoffen en producten met een hoog alcoholgehalte moeten in luchtdichte verpakkingen worden bewaard.

U kunt het voedsel in de koelkast bewaren. De periode waarin levensmiddelen op deze manier kunnen worden bewaard, staat meestal op de verpakking vermeld.

De koelkast is verdeeld in verschillende zones met verschillende temperaturen:

- De koudere zones bevinden zich direct boven de lades voor groenten en fruit, bij de achterwand.
- Let op de temperatuurspecificaties en de houdbaarheidsdatum op de voedselverpakking.
- Let bij het gebruik van de koelkast op het volgende: - Vervang nooit producten die al ontdooid of ontdooid zijn, maar consumeer ze zo snel mogelijk. - Wikkel voedsel in aluminiumfolie of vershoudfolie en sluit het af in een geschikte doos met een deksel.
- Dit helpt om het aroma, de vorm en de frisheid te behouden.

Ontdoeien van de koelkast



OPMERKING! GEVAAR VOOR SCHADE!

Gebruik nooit mechanisch gereedschap om ijs te verwijderen of om vastzittende voorwerpen los te maken. De enige uitzondering hierop is apparatuur die door de fabrikant voor dit doel is goedgekeurd.

Hoe de koelkast te ontdoien:

- Leeg de inhoud.
- Zet hem eventueel in een andere koelkast om hem koel te houden.
- Druk op de knop  totdat de koelkast wordt uitgeschakeld.
- Doe de deur goed dicht.

Uitschakelen en bewaren van de koelkast

Als u niet van plan bent de koelkast voor langere tijd te gebruiken, ga dan als volgt te werk:

- Druk op de knop  totdat de koelkast wordt uitgeschakeld.
- Schakel de stroomtoevoer uit.
- Reinig de koelkast (zie hoofdstuk "Reiniging en onderhoud").
- De deur blijft open om te voorkomen dat er zich geuren ontwikkelen.

REINIGING EN ONDERHOUD VAN DE KOELKAST



OPMERKING! GEVAAR VOOR SCHADE!

Gebruik geen schurende reinigingsmiddelen of harde voorwerpen bij het schoonmaken, omdat deze de koelkast kunnen beschadigen. Gebruik geen harde of puntige gereedschappen om het ontdooiproces te versnellen.

- Koppel het apparaat altijd los van de stroomvoorziening voordat u het reinigt en onderhoudt.
- Reinig de koelkast regelmatig en zodra deze vuil wordt, met een vochtige doek.
- Zorg ervoor dat er geen water in de afdichtingen druppelt. Dit kan de elektronica beschadigen.
- Veeg de koelkast na het schoonmaken droog met een doek.
- Maak de condensor regelmatig schoon van stof en vuil.

VERWIJDERING



WAARSCHUWING! KINDEREN, KIJK UIT

Voordat je je oude koelkast weggooit:

Haal de deuren eraf.

Laat planken in de koelkast staan zodat kinderen er niet in kunnen klimmen.

- Plaats het verpakkingsmateriaal indien mogelijk in de juiste recyclingbakken.
- Als u zich op enig moment van deze producten wilt ontdoen, neem dan contact op met uw lokale recyclingcentrum of vraag een professionele dealer voor meer informatie.

PROBLEMEN OPLOSSEN

De betekenis van de rode LED:

Hij licht meerdere malen op in geval van storingen. Het aantal pulsen is afhankelijk van het type fout.

Elke flits duurt een kwart seconde. Na de pulssequentie is er een pauze. De volgorde van de fout wordt elke vier seconden herhaald.

Aantal flitsen	Fout	Mogelijke oorzaak
1	Laagspanning	De voedingsspanning ligt buiten het ingestelde bereik.
2	Overmatige ventilatorstroom	De ventilatorbelasting van de elektronica-unit is meer dan 1 A
3	De motor start niet	De rotor zit vast. Het drukverschil in het koelsysteem is te groot (> 5 bar).
4	Snelheid te laag	Als het koelsysteem overbelast is, kan het minimumtoerental van de motor van 1.850 tpm niet worden aangehouden.
5	Oververhitting van de elektronica-unit	Als het koelsysteem te zwaar wordt belast of de temperatuur te hoog wordt ingesteld, kan de elektronica oververhit raken.
Voortdurend	Fouten in de temperatuursensor	De temperatuursensor is defect.

Probleem	Mogelijke oorzaak	Remedie
$U_{KL} = 0 \text{ V}$	Er is een onderbreking in de aansluiting van de batterij-elektronica	Een verbinding tot stand brengen
	Hoofdschakelaar defect (indien geïnstalleerd)	Vervang de hoofdschakelaar
	Extra toevoerleidingzekerings is doorgebrand (indien geïnstalleerd)	Vervang de zekering van de toevoerleiding
$U_{Term} \leq U_{ON}$	De batterijspanning is te laag	Laad de batterij op
Startpoging met $U_{Term} \leq U_{OFF}$	Losse kabels Slecht contact (corrosie)	Een verbinding tot stand brengen
	Batterijcapaciteit te laag	Vervang de batterij
	Kabeldoorsnede te klein	Vervang de kabel (fig.11, pagina 5)
Startpoging met $U_{Term} \geq U_{ON}$	Te hoge omgevingstemperatuur	
	Onvoldoende ventilatie	Verplaats de koelkast naar een andere locatie
	Condensator is vuil	Reinig de condensator
Elektrisch circuit tussen de pennen in de compressor onderbroken	Defecte compressor	Contacteer de klantendienst

U_{Term} : Spanning tussen de positieve en negatieve klemmen van de elektronica

U_{ON} : Inschakelspanning van de elektronica

U_{OFF} : Afsluitspanning van de elektronische

Compressor draait niet (aangesloten op AC-voeding)

Probleem	Mogelijke oorzaak	Remedie
Geen spanning	Aansluiting voedingsleiding onderbroken	Een verbinding tot stand brengen
	Hoofdschakelaar defect (indien geïnstalleerd)	Vervang de hoofdschakelaar
	Extra toevoerleidingzekerings is doorgebrand (indien geïnstalleerd)	Vervang de zekering van de toevoerleiding
Spanning is aanwezig maar de compressor draait niet	Te hoge omgevingstemperatuur	-
	Onvoldoende ventilatie	Verplaats de koelkast naar een andere locatie
	Condensator is vuil	Reinig de condensator
Elektrisch circuit tussen de pennen in de compressor onderbroken	Defecte compressor	Contacteer de klantendienst

Slechte koeling, stijging van de binnentemperatuur

Probleem	Mogelijke oorzaak	Remedie
Compressor loopt lang/continu	Te hoge omgevingstemperatuur	-
	Onvoldoende ventilatie	Verplaats de koelkast naar een andere locatie
	Condensator is vuil	Reinig de condensator
	Defecte ventilator	Vervang de ventilator
Compressor draait niet vaak	Batterijcapaciteit uitgeput	Laad de batterij op

Ongewone geluiden

Probleem	Mogelijke oorzaak	Remedie
Hard neuviën	Een onderdeel van het koude-middelcircuit kan niet vrij bewegen (het raakt de wand)	Buig het onderdeel voorzichtig weg van de obstructie
	Er zit een vreemd voorwerp vast tussen de koelunit en de wand	Verwijder het vreemde voorwerp
	Ventilatorgeluid	Vervang de ventilator

TECHNISCHE GEGEVENS

CARBEST Compressor Fridge CV50L INNOVATIONS FOR MOBILE LIFE

INPUT VOLTAGE:	DC 12/24V	REFRIGERANT:	R1234yf / 0.038 kg
RATED CURRENT:	12V, 5.0A / 24V, 2.6A	PROPELLANT:	C5H10
GROSS VOLUME:	50 L	MAX. PRESSURE:	LP 11 Bar/HP 25 Bar
FRIDGE VOLUME:	42 L	CLIMATE CLASS:	N or T
FREEZER VOLUME:	4.5 L	TEMPERATURE FRIDGE:	+5°C – +15°C
		TEMPERATURE FREEZER:	-18°C

READ MANUFACTURER'S INSTRUCTIONS BEFORE USE. THIS APPLIANCE MUST BE INSTALLED ACCORDING TO THE MANUFACTURER'S INSTRUCTIONS. TO BE USED ONLY IN WELL-VENTILATED AREA.

SERIAL NO:

713572



10R - 05 15404



RoHS

REIMO REISEMOBIL-CENTER GMBH · 63329 EGELSBACH · BOSCHRING 10 · GERMANY · MADE IN CHINA

GARANTIE

De garantieperiode bedraagt 36 maanden. Reimo behoudt zich het recht voor om eventuele fouten te herstellen. De garantie geldt niet in geval van schade veroorzaakt door onjuist gebruik of foutieve omgang.

Aansprakelijkheidsbeperking:

Reimo zal in geen geval aansprakelijk zijn voor secundaire, indirecte of nevenschade, kosten, verbruik, gemist profijt of inkomstenderving. De aangegeven verkoopprijs van het product representeert de gelijkwaardige waarde van de aansprakelijkheidsbeperking van Reimo.

VERWIJDERING



Correcte Verwijdering van dit Product: Dit symbool op het product, of op de verpakking ervan, geeft aan, dat dit product niet bij het huisvuil mag worden gedeponneerd. U dient het naar een geschikt afvalverwerkingspunt te brengen voor het recyclen van elektrische en elektronische apparatuur. Door zeker te stellen dat dit product op de juiste manier wordt verwijderd, helpt u potentiële negatieve gevolgen voor het milieu en de menselijke gezondheid te voorkomen, die anders zouden worden veroorzaakt door de onjuiste afvalbehandeling van dit product.

Indhold

Forklaring af symbolerne.....	25
Sikkerhedsinstruktioner.....	25
Generel sikkerhed.....	25
Betjene enheden på en sikker måde.....	27
Leveringsomfanget af enheden.....	28
Tilbehør.....	29
Påtænkt anvendelse.....	29
Teknisk beskrivelse	9
Betjeningselementer inde i køleskabet (Figur 1 - Side 2).....	30
Betjeningspaneler (Figur 2 - side 2).....	30
Installation og tilslutning af køleskabet.....	31
Vejledning til installation af køleskabet.....	31
Montering af vandafløb (valgfrit).....	31
Installation af køleskabet.....	31
Brug af køleskabet.....	33
Tips til at spare energi.....	34
Tænding af køleskabet.....	34
Indstilling af temperaturen.....	34
Konservering af fødevarer.....	35
Afrimning af fryseren.....	35
Slukning og opbevaring af køleskabet.....	35
Rengøring og vedligeholdelse af køleskabet.....	36
Bortskaffelse.....	36
Fejlfinding.....	36
Tekniske data.....	39
Garanti.....	40
Bortskaffelse.....	40

Mange tak fordi du valgte dette køleskab!

Læs denne vejledning omhyggeligt før installation og første brug, og opbevar den på et sikkert sted. Hvis du giver produktet videre til en anden person, skal du også give denne vejledning videre.

FORKLARING AF SYMBOLERNE



FARE! Sikkerhedsanvisning: Manglende overholdelse af denne anvisning kan medføre død eller alvorlig personskade



ADVARSEL! Sikkerhedsanvisning: Manglende overholdelse af denne vejledning kan medføre død eller alvorlig personskade



FORSIGTIG! Sikkerhedsanvisning: Manglende overholdelse af denne anvisning kan føre til personskader



BEMÆRK! Manglende overholdelse af disse anvisninger kan medføre materielle skader og forringe produktets funktion



FORSIGTIG! Sikkerhedsanvisning: Manglende overholdelse af denne anvisning kan føre til personskader

SIKKERHEDSINSTRUKTIONER

Producenten påtager sig intet ansvar for skader i følgende tilfælde:

- Forkert montering eller tilslutning.
- Skader på produktet forårsaget af mekaniske påvirkninger og forkert tilslutningsspænding.
- Ændringer af produktet uden udtrykkelig tilladelse fra producenten.
- Anvendes til andre formål end dem, der er beskrevet i brugsanvisningen.

Generel sikkerhed



FARLIGT!

- Manglende overholdelse af disse advarsler kan medføre død eller alvorlig personskade.



FARE FOR ELEKTRISK STØD

- På både: Hvis enheden forsynes med strøm fra elnettet, skal du sikre dig, at strømforsyningen har en fejlstrømsafbryder.



ADVARSEL!

- Manglende overholdelse af disse advarsler kan medføre død eller alvorlig personskade.



RISIKO FOR ELEKTRISK STØD

- Installationer i vaskerum og områder, der er udsat for vand, skal udføres af en kvalificeret tekniker.
- Brug ikke apparatet, hvis det er synligt beskadiget.
- Hvis apparatets netledning er beskadiget, skal den udskiftes af producenten, kundeservice eller en tilsvarende kvalificeret person for at undgå sikkerhedsrisici.
- Dette produkt må kun repareres af kvalificeret personale. Utilstrækkelige reparationer kan medføre alvorlig fare.

SUNDHEDSFARE

- Dette apparat kan anvendes af børn over 8 år og af personer med nedsatte fysiske, sensoriske eller mentale evner eller manglende erfaring og viden, forudsat at de er blevet overvåget eller instrueret på en sikker måde og forstår de risici, der er forbundet hermed. Børn må ikke lege med apparatet. Rengøring og vedligeholdelse af brugeren må ikke udføres af børn uden opsyn.

FARE FOR EKSPLOSION

- Opbevar ikke eksplosive stoffer som f.eks. spraydåser med et brændbart drivmiddel i kølesystemet.

FORSIGTIG!

- Manglende overholdelse af disse forsigtighedsregler kan medføre mindre eller moderate skader.

SUNDHEDSFARE

- Fødevarer må kun opbevares i deres originalemballage eller i egnede beholdere.

FARE FOR KNUSNING

- Du må ikke stikke fingrene ind i hængslerne.



BEMÆRK !

FARE FOR SKADER

- Kontroller, at spændingsoplysningerne på typeskiltet svarer til spændingsoplysningerne på strømforsyningsenheden.
- Afbryd køleskabet og andre elektriske forbrugere fra batteriet, før du tilslutter hurtigopladeren
- Afbryd køleskabet, eller sluk for det, når du slukker for motoren. Ellers kan du aflade batteriet.
- Køleskabet er ikke egnet til opbevaring af ætsende stoffer eller stoffer, der indeholder opløsningsmidler.
- Hold altid afløbshullet rent.
- Åbn aldrig kølemiddelkredsløbet under nogen omstændigheder.

- Transporter aldrig apparatet i vandret stilling, så der ikke kan slippe olie ud af kompressoren.
- Sørg for, at kølekredsløbet ikke beskadiges under transporten. Kølemidlet i kølekredsløbet er meget brandfarligt.
- I tilfælde af skader på kølekredsløbet: - Undgå åben ild og gnister. - Luft godt ud i rummet.
- Anbring enheden på et tørt sted, hvor den er beskyttet mod vandstænk.

Betjene enheden på en sikker måde



FARLIGT!

- Manglende overholdelse af disse advarsler kan medføre død eller alvorlig personskade.



FARE FOR ELEKTRISK STØD

- Rør ikke ved blottede kabler med bare hænder. Dette gælder især, når enheden drives fra vekselstrømsnettet.



FORSIGTIG!

- Manglende overholdelse af disse forsigtighedsregler kan medføre mindre eller moderate skader.



FARE FOR ELEKTRISK STØD

- Sørg for, at strømforsyningskablet og stikket er tørre, før køleenheden startes.

SUNDHEDSFARE

- Når du tilslutter enheden til et batteri, skal du sørge for, at ingen fødevarer kommer i kontakt med batterislyren.



BEMÆRK!

FARE FOR SKADER

- Der må ikke anvendes elektrisk udstyr inde i køleenheden, medmindre producenten anbefaler det til dette formål
- Placer den ikke i nærheden af åben ild eller andre varmekilder (varmeapparater, direkte sollys, gaskomfurer osv.).

RISIKO FOR OVEROPHEDNING

- Sørg altid for tilstrækkelig ventilation, så den varme, der opstår under drift, kan afledes. Sørg for, at apparatet holdes tilstrækkeligt langt væk fra vægge og andre genstande, så luften kan cirkulere.
- Sørg for, at ventilationsåbningerne ikke er dækket til.
- Den indvendige beholder må ikke fyldes med is eller væske.
- Nedsænk aldrig enheden i vand.

- Beskyt enheden og kablet mod varme og fugt.
- Sørg for, at ingen madvarer rører væggene i køleområdet.

LEVERINGSOMFANGET AF ENHEDEN

Antal	Beskrivelse
1	Køleskab med hylder
1	Vandafløb
1	Installations- og brugsanvisninger

TILBEHØR

Fås som tilbehør (ikke inkluderet i leveringsomfanget):

Beskrivelse	Produktbillede	Reimo Varenr.
Monteringsramme		7135720

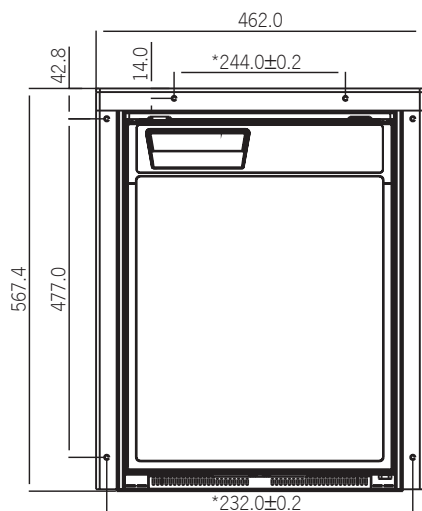

PÅTÆNKT ANVENDELSE

Køleskabet er beregnet til montering i campingvogne og autocampere samt lystbåde. Det anbefales at installere apparatet på en fast plads. Efter installationen må kun apparatets forside være tilgængelig.

Køleskabet er kun egnet til at køle, fryse og opbevare mad. Køleskabet er ikke beregnet til professionel opbevaring af medicin.



FORSIGTIG! Sundhedsfare Kontroller, at køleskabets kølekapacitet er egnet til opbevaring af de fødevarer, du ønsker at køle

TEKNISK BESKRIVELSE

Køleenheden kan køle og holde produkterne kølige. Produkter kan dybfryses i fryserummet. Alle materialer, der anvendes i køleskabet, er fødevarer-godkendt. Kølemiddelkredsløbet er vedligeholdelsesfrit.

Køleaggregatet kan tåle en kortvarig hældning på 30°, f.eks. på både. Temperaturen indstilles ved hjælp af kontrolpanelet på den indvendige venstre side af køleskabet.

Fem temperaturintervaller fra +5 °C til +15 °C.

Betjeningselementer inde i køleskabet (Figur 1 - Side 2)

- | | Forklaring |
|---|---|
| 1 | Fryserum |
| 2 | Kontrolpanel |
| 3 | Lille trådhylde |
| 4 | Stor trådhylde |
| 5 | Hylde |
| 6 | Frugtskål |
| 7 | Opbevaringsboks |
| 8 | Flaskedamper (til at holde flasker i døren) |
| 9 | Rum med låg (med hængsler) |

Betjeningspaneler (Figur 2 - side 2)

- | | Forklaring |
|---|--|
| 1 | IR-sensor til omskiftning af det indvendige lys |
| 2 | LED-serviceindikator |
| 3 | Blå LED: Kompressor kører
LED Orange: Kompressoren er slukket |
| 4 | Afbryderknap |
| 5 | Indvendig belysning |
| 6 | Knap til valg af temperatur |

INSTALLATION OG TILSLUTNING AF KØLESKABET

Vejledning til installation af køleskabet

Vær opmærksom på følgende, når køleskabet installeres:

Installer køleskabet på en sådan måde, at den varme luft, der dannes, let kan strømme væk (enten opad eller til siderne, Figur 3 til Figur 4, side 2).

Forklaring

- 1 Kold indsugningsluft
- 2 Varm udstødningsluft
- 3 Ventilator
- 4 Afstand over køleskabet, hvis der ikke er nok luft til at cirkulere over eller på siden.

Produktstørrelse: B380 x H530 x D490 mm

Bemærk venligst følgende installationsmål: B390 x H540 x D540 mm

Hold genstande væk fra åbninger i kabinettet eller installationsstrukturen (f.eks. ventilationsåbninger osv.).

Der dannes kondensvand under normal drift af køleskabet. Du kan enten tørre kondensvandet op i bunden af køleskabet med jævne mellemrum eller lade det løbe ud gennem et vandafløb i bunden af køleskabet

Montering af vandafløb (valgfrit)

Tilslut en slange med en indvendig diameter på 10 mm (ikke inkluderet i leveringsomfanget) til vandafløbet.

Læg køleskabet på siden, så du kan nå bunden.

Monter vandafløbet (Figur 5, side 2) fremad eller bagud, afhængigt af den ønskede retning.

Fjern vandaftapningsproppen (Figur 5, side 2) inde i køleskabet.

Installation af køleskabet

Sådan installeres køleskabet som følger:

Hvis du ønsker at dræne kondensatet gennem en slange, skal du gå frem som følger

Installer vandafløbstilslutningen

Åbn køleskabsdøren.

Fjern blindpropperne (Figur 6, side 2).

Skub køleskabet ind i fordybningen.

Fastgør køleskabet med passende skruer (Figur 6, side 2).

Tryk blindpropperne (Figur 6, side 2) ind i åbningerne.

**BEMÆRK! FARE FOR SKADER**

For at undgå spændingsfald og tab af strøm skal tilslutningskablet holdes så kort som muligt og må ikke afbrydes. Undgå derfor yderligere afbrydere, stik, stikkontakter eller samleledninger. Afbryd køleapparatet og andre elektriske belastninger fra batteriet, før du tilslutter batteriet til en hurtigoplader. Overspænding kan beskadige enhedens elektronik.

Køleapparatet kan drives med 12 eller 24V DC strømforsyning.

Af sikkerhedshensyn er køleskabet udstyret med et elektronisk system, der forhindrer omvendt polaritet. Dette beskytter køleskabet mod omvendt polaritet, når det er tilsluttet et batteri, og mod kortslutninger.

For at beskytte batteriet slukker køleskabet automatisk, hvis spændingen er utilstrækkelig (se Figur 7, side 3).

	12V	24V
Afbryderspænding	10.4V	22.8V
Indkoblingsspænding	11.7V	24.2V

Koordinatakse	Betydning	Enhed
L	Kabellængde	m
f	Kabeltværsnit	mm ²

**BEMÆRK! RISIKO FOR SKADE**

Vær opmærksom på den korrekte polaritet.

- Før den første idriftsættelse skal du kontrollere, om driftsspændingen og batterispændingen passer sammen (se typeskiltet).
- Tilslut køleskabet til en stikkontakt, der er sikret med 15 A (ved 12 V) eller 7,5 A (ved 24 V) (Figur 8, side 3).
- Tilslut det røde kabel (Figur 8, side 3) til batteriets positive pol.
- Tilslut det sorte kabel (Figur 8, side 3) til batteriets minuspol.

BRUG AF KØLESKABET

Køleskabet opbevarer friske fødevarer. Fryseren opbevarer frosne fødevarer og fryser friske fødevarer.



BEMÆRK! FARE FOR SKADER

Der må ikke placeres elektriske apparater i køleren. Den eneste undtagelse er udstyr, der er godkendt af fabrikanten til dette formål.

Sørg for, at mad eller væsker i glasbeholdere ikke afkøles for meget. Væsker udvider sig, når de fryser, og kan derfor ødelægge glasbeholdere.



BEMÆRK! FARE FOR SKADER

Inden du tager dit nye køleskab i brug første gang, bør du af hygiejniske årsager rengøre det indvendigt og udvendigt med en fugtig klud (se også kapitlet "Rengøring og vedligeholdelse").

Fjern ikke betjeningspanelets membran, når du betjener køleskabet.

Tips til at spare energi

- Vælg et godt ventileret sted, der er beskyttet mod direkte sollys.
- Lad varm mad køle af, inden den sættes i køleskabet.
- Åbn ikke køleskabet oftere end nødvendigt. Hvis døren forbliver åben i mere end 5 minutter, begynder lyset at blinke.
- Lad ikke døren stå åben længere end nødvendigt.
- Afrim dit køleskab, så snart der dannes et lag is.
- Undgå unødigt lave temperaturindstillinger.
- Rengør kondensatoren for støv og snavs med jævne mellemrum.

Tænding af køleskabet

Tænd for køleskabet ved at trykke på tænd/sluk-knappen.





BEMÆRK!

Når køleskabet er tændt, skal køleskabet bruge noget tid, før kompressoren starter.

- Tænd for dvaletilstand: Tryk på tænd/sluk-knappen og temperaturvalgsknappen samtidig og hold dem nede, det orange lys blinker tre gange for at gå i dvaletilstand.
- Sluk for dvaletilstanden: Tryk på og hold tænd/sluk-tasten og temperaturvælgertasten nede, hvorefter det blå lys blinker tre gange for at slukke for dvaletilstanden.

Indstilling af temperaturen

- Tryk på knappen  flere gange, indtil det ønskede temperaturniveau er indstillet. Den laveste/største LED er den koldeste indstilling. Den øverste/småste LED er den varmeste indstilling. For at skifte fra det koldeste niveau 5 til det varmeste niveau 1 skal du trykke på tasten  igen.



BEMÆRK!

Kølekapaciteten kan påvirkes af:

Den omgivende temperatur.

Den mængde fødevarer, der skal konserveres.

Den hyppighed, hvormed døren åbnes. Hvis den omgivende temperatur er mellem 16 °C og 20 °C, skal du indstille køleskabet til mindst niveau 2.

Konservering af fødevarer



BEMÆRK!

Kølekapaciteten kan påvirkes af:
Den omgivende temperatur.
Den mængde fødevarer, der skal konserveres.
Den hyppighed, hvormed døren åbnes. Hvis den omgivende temperatur er mellem 16 °C og 20 °C, skal du indstille køleskabet til mindst niveau 2.



BEMÆRK!

FARE FOR SKADER!

Opbevar ikke varme fødevarer i køleskabet.
Glasbeholdere med væske må ikke stilles i fryseren.



BEMÆRK!

Fødevarer, der let kan optage smag og lugt, samt væsker og produkter med et højt alkoholindhold bør opbevares i lufttætte beholdere.

Du kan opbevare mad i køleskabet. Det er normalt angivet på emballagen, hvor længe fødevarer kan opbevares på denne måde.

Køleskabet er opdelt i forskellige zoner med forskellige temperaturer:

- De koldere zoner er placeret direkte over skufferne til frugt og grøntsager, nær bagvæggen.
- Vær opmærksom på temperaturangivelserne og datoen for bedst før-dato på fødevareremballagen.
- Når du bruger køleskabet, skal du være opmærksom på følgende:
 - Genindfrys aldrig produkter, der allerede er optøet eller optøet, men spis dem så hurtigt som muligt.
 - Pak maden ind i aluminiumsfolie eller plastfolie, og luk den i en passende kasse med låg.
- Dette bidrager til at bevare aromaen, formen og friskheden.

Afrimning af køleskabet



BEMÆRK! FARE FOR SKADER!

Brug aldrig mekanisk værktøj til at fjerne is eller løsne genstande, der sidder fast på apparatet. Den eneste undtagelse herfra er udstyr, der er godkendt af fabrikanten til dette formål.

Sådan afrimmes du køleskabet:

- Tøm indholdet.
- Sæt den om nødvendigt i et andet køleskab for at holde den kølig.
- Tryk på knappen , indtil køleskabet slukker.
- Luk døren korrekt.

Slukning og opbevaring af køleskabet

Hvis du ikke har til hensigt at bruge køleskabet i længere tid, skal du gå frem som følger:

- Tryk på knappen , indtil køleskabet slukker.
- Afbryd strømforsyningen.
- Rengør køleskabet (se kapitel "Rengøring og vedligeholdelse").
- Døren forbliver åben for at forhindre lugtgener.

RENGØRING OG VEDLIGEHOLDELSE AF KØLESKABET



BEMÆRK! FARE FOR SKADER!

Brug ikke slibende rengøringsmidler eller hårde genstande ved rengøring, da disse kan beskadige køleskabet. Brug ikke hårdt eller spidst værktøj for at fremskynde optøningsprocessen.

- Afbryd altid apparatet fra strømforsyningen før rengøring og service.
- Rengør køleskabet regelmæssigt, og så snart det bliver beskidt, med en fugtig klud.
- Sørg for, at der ikke drypper vand ind i pakningerne. Dette kan beskadige elektronikken.
- Tør køleskabet med en klud efter rengøring.
- Rengør kondensatoren for støv og snavs med jævne mellemrum.

BORTSKAFFELSE



ADVARSEL! BØRN PAS PÅ

Før du kasserer dit gamle køleskab:

Tag dørene af.

Lad hylder stå i køleskabet, så børn ikke kan kravle ind.

- Hvis det er muligt, skal emballagematerialet lægges i de relevante genbrugsbeholdere.
- Hvis du på et tidspunkt ønsker at bortskaffe disse produkter, skal du kontakte din lokale genbrugsstation eller bede en professionel forhandler om oplysninger.

FEJLFINDING

Betydningen af den røde LED:

Den lyser flere gange i tilfælde af funktionsfejl. Antallet af impulser afhænger af fejltypen. Hvert blink varer et kvart sekund. Efter pulsskvensen er der en pause. Sekvensen for fejlen gentages hvert fjerde sekund.

Antal blink	Fejl	Mulig årsag
1	Lav spænding	Forsyningsspændingen er uden for det indstillede område.
2	Overdreven blæserstrøm	Ventilatorbelastningen på elektronikenheden er mere end 1 A
3	Motoren starter ikke	Rotoren er fastklemmt. Trykforskellen i kølesystemet er for høj (> 5 bar).
4	Hastighed for lav	Hvis kølesystemet er overbelastet, kan motorens minimumshastighed på 1.850 omdrejninger pr. minut ikke opretholdes.
5	Overophedning af den elektroniske enhed	Hvis kølesystemet belastes for meget, eller hvis temperaturen er indstillet for højt, kan elektronikken overophede.
Konstant	Fejl i	Temperatursensoren er defekt.

Problem	Mulig årsag	Afhjælpning
$U_{KL} = 0 \text{ V}$	Der er en afbrydelse i forbindelsen til batteriets elektronik	Etablere en forbindelse
	Hovedafbryder defekt (hvis installeret)	Udskift hovedafbryderen
	Yderligere sikring af forsyningsledningen er sprunget (hvis den er installeret)	Udskift sikringen af forsyningsledningen
$U_{Term} \leq U_{ON}$	Batterispændingen er for lav	Oplad batteriet
Start forsøg med $U_{Term} \leq U_{OFF}$	Løse kabler Dårlig kontakt (korrosion)	Etablere en forbindelse
	Batterikapacitet for lav	Udskift batteriet
	Kabeltværsnittet er for lille	Udskift kablet (fig.11, side 5)
Start forsøg med $U_{Term} \geq U_{ON}$	Omgivelsestemperaturen er for høj	
	Utilstrækkelig ventilation	Flyt køleskabet til et andet sted
	Kondensatoren er snavset	Rengør kondensatoren
Elektrisk kredsløb mellem stifterne i kompressoren afbrudt	Defekt kompressor	Kontakt kundeservice

U_{Term} : Spænding mellem elektronikkens positive og negative terminaler

U_{ON} : Elektronikkens indkoblingsspænding

U_{OFF} : Afbryderspænding for den elektroniske

Kompressoren er ikke i gang (tilsluttet vekselstrømsforsyningen)

Problem	Mulig årsag	Afhjælpning
Ingen spænding	Forbindelse forsyningsledning afbrudt	Etablere en forbindelse
	Hovedafbryder defekt (hvis installeret)	Udskift hovedafbryderen
	Yderligere sikring af forsyningsledningen er sprunget (hvis den er installeret)	Udskift sikringen af forsyningsledningen
Der er spænding, men kompressoren kører ikke	Omgivelsestemperaturen er for høj	-
	Utilstrækkelig ventilation	Flyt køleskabet til et andet sted
	Kondensatoren er snavset	Rengør kondensatoren
Elektrisk kredsløb mellem stifterne i kompressoren afbrudt	Defekt kompressor	Kontakt kundeservice

Dårlig afkøling, stigning i den indvendige temperatur

Problem	Mulig årsag	Afhjælpning
Kompressoren kører i lang tid/kontinuerligt	Omgivelsestemperaturen er for høj	-
	Utilstrækkelig ventilation	Flyt køleskabet til et andet sted
	Kondensatoren er snavset	Rengør kondensatoren
	Defekt ventilator	Udskift ventilatoren
Kompressoren kører ikke ofte	Batterikapacitet opbrugt	Oplad batteriet

Usædvanlige lyde

Problem	Mulig årsag	Afhjælpning
Højt brummende	En komponent i kølekredsløbet kan ikke bevæge sig frit (berører væggen)	Bøj forsigtigt komponenten væk fra forhindringen
	Der sidder et fremmedlegeme fast mellem køleenheden og væggen	Fjern den fremmede genstand
	Støj fra ventilatoren	Udskift ventilatoren

TEKNISKE DATA

CARBEST Compressor Fridge CV50L

INNOVATIONS FOR MOBILE LIFE

INPUT VOLTAGE:	DC 12/24V	REFRIGERANT:	R1234yf / 0.038 kg
RATED CURRENT:	12V, 5.0A / 24V, 2.6A	PROPELLANT:	C5H10
GROSS VOLUME:	50 L	MAX. PRESSURE:	LP 11 Bar/HP 25 Bar
FRIDGE VOLUME:	42 L	CLIMATE CLASS:	N or T
FREEZER VOLUME:	4.5 L	TEMPERATURE FRIDGE:	+5°C – +15°C
		TEMPERATURE FREEZER:	-18°C

READ MANUFACTURER'S INSTRUCTIONS BEFORE USE. THIS APPLIANCE MUST BE INSTALLED ACCORDING TO THE MANUFACTURER'S INSTRUCTIONS. TO BE USED ONLY IN WELL-VENTILATED AREA.

SERIAL NO:

713572



10R - 05 15404



RoHS



REIMO REISEMOBIL-CENTER GMBH · 63329 EGELSBACH · BOSCHRING 10 · GERMANY · MADE IN CHINA

GARANTI

Garantiperioden er på 36 måneder. Reimo forbeholder sig retten til at berigtige eventuelle fejl. Garantien udelukkes ved skader forårsaget af fejlagtig brug eller forkert håndtering.

Ansvarsbegrænsning:

Reimo vil under ingen omstændigheder være ansvarlig for sikkerhedsstillelse, sekundær eller indirekte skader, udgifter, omkostninger, mistede ydelser eller manglende indtjening. Den angivne salgspris for produktet repræsenterer den tilsvarende værdi for Reimos begrænsede ansvar.

BORTSKAFFELSE



Elektroniske apparater må ikke bortskaffes usorteret sammen med husholdningsaffald. Aflever dem på den kommunale genbrugsplads eller et tilsvarende sted. Kontakt kommunalforvaltningen for at få oplysninger om hvilke genbrugspladser du kan bruge. Hvis elektroniske apparater bliver bortskaffet sammen med husholdningsaffald, kan farlige stoffer komme i grundvandet og derfra videre gennem fødekæden, og så kan de forringe dit helbred og velbefindende. Hvis gamle apparater udskiftes med nye, er forhandleren forpligtet til at tage dit gamle apparat tilbage og bortskaffe det uden beregning.



REIMO REISEMOBIL-CENTER GMBH
63329 EGELSBACH · BOSCHRING 10 · GERMANY
WWW.REIMO.COM · MADE IN CHINA

