

THE  **FORD**



Hob 900 Series

User Manual

DECLARATION OF CONFORMITY

We: **THETFORD Ltd**

Address: Unit 6 Brookfields Way, Manvers, Rotherham, S63 5DL

Telephone: (+44) (0) 844 997 1960. Fax: (+44) (0) 844 997 1961

Declare under our sole responsibility that;

Product Types; Domestic build-in LP Gas cooking appliances;

Model Number/Description; Topline SHB165xx, SHB167xx, SHB168xx & SHB169xx Series Recessed Glass Hobs; SHB265xx, SHB267xx & SHB269xx Series Recessed Glass Hobs; SCU111xx Series Recessed Combination Glass Hobs; SHB91xxx, SHB92xxx, SHB93xxx, SHB94xxx & SHB96xxx Series Surface-Mounted Glass Hobs; SCU10xxx Series Surface-Mounted Combination Glass Hobs;

Are in conformity with the relevant European Union harmonization legislation, Regulation (EU) 2016/426, which applies as from 21 April 2018 and are manufactured in accordance with the harmonised European standards; EN 30-1-1:2008+A3:2013 & EN 30-2-1:2015;

Satisfy the essential requirements of the Electro Magnetic Compatibility Directive 2014/30/EU and are manufactured in accordance with the harmonized European standards; EN 55014-1: 2006 + A1:2009 + A2:2011 & EN55014-2: 1997 + A1:2001 + A2: 2008;

We also declare that the production of each specific model will be in conformity with the type as described in the EC type-examination certificate;

CE 680547, Issued by BSI

We also declare that the production of each specific model will be in conformity with the type as described in Test Report(s):

8712931, 8374793, 8427154 & TR 15/048, Issued by BSI

Name	:	Bartho Anderson
Title/Position	:	Director
Place & Date of Issue	:	Rotherham 23 rd February 2018

Signature

:



SV

Översättning av original bruksanvisning

Innehåll

1	Inledning.....	29
2	Symboler.....	29
3	Säkerhet.....	30
4	Huvudkomponenter.....	32
5	Före användning.....	34
6	Använda brännarna.....	35
7	Säker matlagning.....	35
8	Underhållning och rengöring.....	38
9	Gasläckage.....	38
10	Felsökning.....	38
11	Service.....	39
12	Förvaring.....	39
13	Tekniska specifikationer.....	40
14	Avfallshantering.....	41
15	Frågor.....	41
16	Garanti.....	41

SV

1. Inledning

Det här är bruksanvisningen till din Thetford-häll. Läs säkerhetsanvisningarna och informationen om användning och underhåll av hällen noggrant innan du fortsätter. På så sätt kan hällen användas säkert och effektivt. Behåll den här bruksanvisningen för framtida referens.

Den senaste versionen av denna bruksanvisning finns på www.thetford-europe.com.

2. Symboler

Förklaring till symboler:



Varning. Risk för skada på person och/eller föremål.



Var försiktig. Het yta. Risk för skada på person och/eller föremål.



Var uppmärksam. Viktig information.



Obs! Information.

3. Säkerhet



Denna apparat får endast användas av barn från 8 år och uppåt, personer med nedsatt fysisk, sensorisk eller mental förmåga och/eller brist på erfarenhet och kunskap, om de övervakas eller har fått anvisningar om säker användning av apparaten och förstår de möjliga riskerna.



Håll barn under 8 år borta från apparaten, såvida de inte övervakas hela tiden.



Låt inte barn leka med apparaten.



Låt inte barn rengöra eller underhålla utrustningen oövervakade.



Använd endast delar som tillhandahålls av tillverkaren.





Ändra eller justera inte något på apparaten, såvida inte ändringen har godkänts av tillverkaren eller en representant för tillverkaren.





Använd endast apparaten för matlagning och inget annat, till exempel för att värma upp rummet. Det kan leda till kolmonoxidförgiftning och att apparaten överhettas. Tillverkaren kan inte hållas ansvarig för skador som uppstår vid felaktig användning eller felaktiga inställningar av vredet.

 Apparatens är inte avsedd att användas med hjälp av en extern timer eller ett separat fjärrstyrningssystem.

 Användningen av den här gasspisen resulterar i produktion av värme, fukt och förbränningsprodukter i rummet där den är installerad. Säkerställ att rummet har tillräcklig ventilation när apparaten används. Vid användning under en längre tid kan ytterligare ventilation behövas. Öppna då ett fönster eller öka utsugsfläktens styrka.

 Släck aldrig en matlagningseld med vatten. Stäng av apparaten och täck lågan med ett lock eller en brandfilt.

 Brännarna och gallren är heta under och efter användning. Låt alla delar svalna innan du vidrör dem, annars kan allvarliga skador uppstå.

 Obevakad matlagning med fett eller olja på en spis kan vara farligt och kan orsaka brand. Lämna inte apparaten utan uppsikt när den används.

 Användning av olämpliga spisskydd kan orsaka olyckor.

 Förvara inte föremål på spishällens yta.

 Använd inte ångtvättar eller högtryckstvättar för att rengöra apparaten. Se Underhållning och rengöring för anvisningar.

 Låt inte olja eller fett ansamlas på apparaten. Rengör apparaten efter varje användning.

4. Huvudkomponenter

SHB910

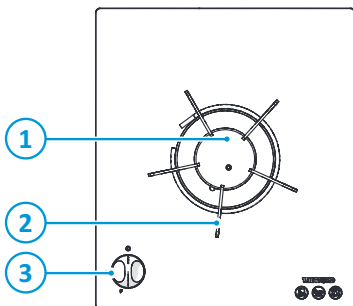

1. Gasbrännare
2. Galler
3. Kontrollpanel

SHB922

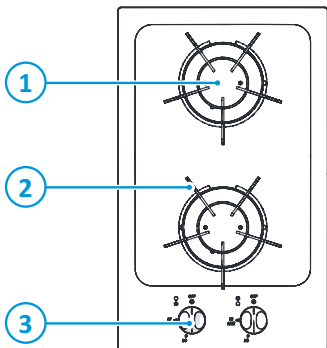

1. Gasbrännare
2. Galler
3. Kontrollpanel

SHB923

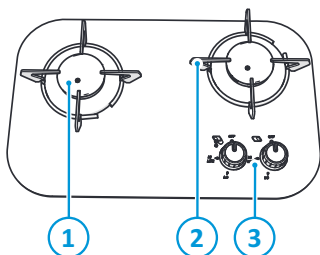

1. Gasbrännare
2. Galler
3. Kontrollpanel

SV

SHB931

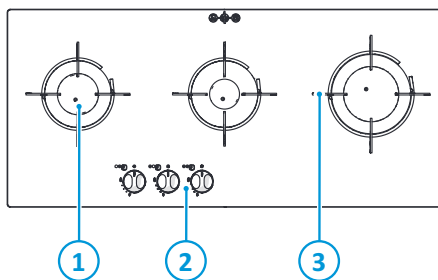

1. Gasbrännare
2. Kontrollpanel
3. Galler

SHB932

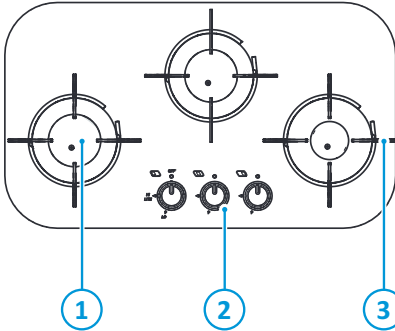

1. Gasbrännare
2. Kontrollpanel
3. Galler

SHB969

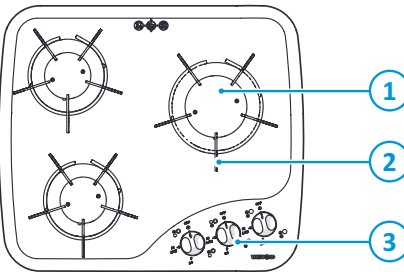

1. Gasbrännare
2. Galler
3. Kontrollpanel

Typerna av brännare kan variera beroende på typ av apparat. Se Tekniska specifikationer för mer information.

5. Före användning

Innan apparaten används ska du göra följande:

- Se till att allt emballage tagits bort.
- Rengör apparaten med varmt vatten och hushållsrengöringsmedel och torka noggrant med en mjuk trasa.
- Säkerställ att gasförsörjningen är ansluten och påslagen.
- Säkerställ att apparaten är ansluten till ett likströmsbatteri på 12 V för tändningen.
- Säkerställ att galler sitter korrekt.
- Tänd gasbrännarna och låt dem brinna en stund för att bli av med odörer och ångor.



Använd endast gasol (LPG). Apparaten fungerar med propan eller butan. Propan är att föredra framför butan eftersom butan presterar dåligt vid omgivningstemperaturer under 10 °C och inte kan användas vid omgivningstemperaturer under 5 °C.

6. Använda brännarna

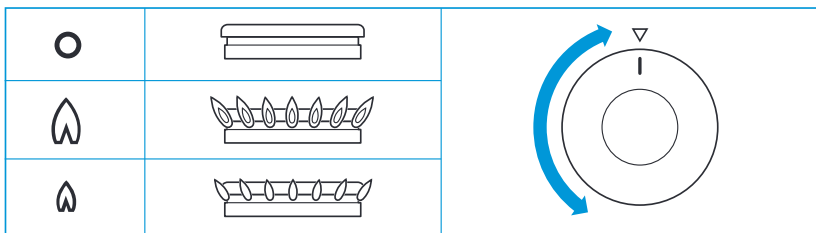

Se Huvudkomponenter för vredens exakta plats.

Sätta på:

- Tryck in och vrid vredet.
- Vrid vredet moturs till det högsta läget.
 - För modeller med automatisk tändning: Den automatiska tändningen gnistrar och tänder.
 - För modeller utan automatisk tändning: Håll en tänd tändsticka eller gaständare mot brännarna.
- Håll vredet intryckt i ungefär 10–15 sekunder och släpp det sedan.
- Justera lågans höjd.



Om brännaren oavsiktligt slocknar ska du vrida vredet till läget 0 och vänta minst 1 minut innan du tänder brännaren igen.



Om brännaren inte har tänts inom 15 sekunder ska du vrida tillbaka vredet till läget 0 och släppa det. Vänta minst 1 minut och upprepa sedan stegen ovan för att sätta på apparaten.

Stänga av:

- Vrid vredet medurs till läget 0 för att stänga av brännaren.



Se alltid till att vredet står i läget 0 när du har slutat använda gasbrännarna.

7. Säker matlagning

- Låt inte kokkärl sticka ut över kanterna på apparaten – använd rätt storlekar på kastruller och placera dem mitt över brännarna.

SHB910

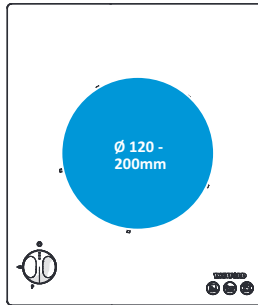

SHB922

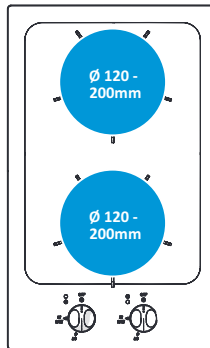

SHB923

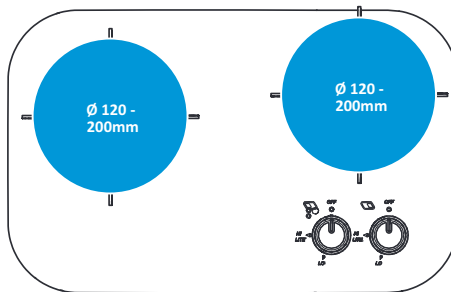

SHB931

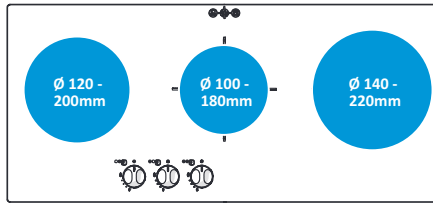

SHB932

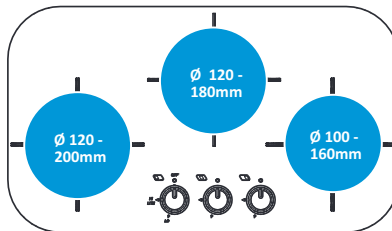

SV

SHB969

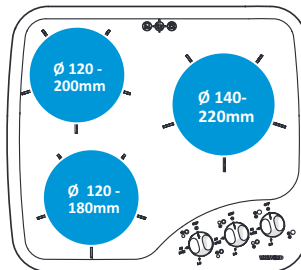

- Se till att det är minst 10 mm mellanrum mellan kastrullerna och hällens kant.
- Vrid kastrullerna så att handtagen inte sticker ut över apparatens främre kant.
- Se till att gasbrännarens lågor värmer botten på kastrullen och inte sidorna.
- Lämna inte apparaten utan uppsikt när den används.
- Använd inte apparaten medan fordonet är i rörelse.
- Vrid tillbaka vredet till läget 0 efter användning.
- Håll apparaten ren och undvik att fett och matrester ansamlas.

8. Underhållning och rengöring

Thetford rekommenderar att produkten inspekteras årligen av ett godkänt servicecenter. Mellan de årliga servicetillfällena ska apparaten rengöras regelbundet efter användning. Innan någon typ av rengöringsarbete påbörjas måste apparaten lämnas att svalna och kopplas bort från gas- och elförsörjningen.

- Ta alltid bort spill eller smuts omedelbart efter användning med tvål och varmt vatten. Torka ytan torr med en mjuk trasa.
- Använd ett allrengöringsmedel som inte repar och en nylonsvamp för att ta bort hårt sittande smuts eller fett.
- För rutinmässig rengöring av glasytan ska du använda en rengöringskräm och en ren trasa eller pappershandduk. Torka med en torr pappershandduk efteråt.



Använd inte repande rengöringsmedel, stålskrubb eller hårda borstar. De kan skada apparaten.



Om du rengör brännringarna ska du se till att hålen inte täpps igen.



Vreden kan tas bort vid rengöring. Vreden är enkla att byta ut.

9. Gasläckage

Så fort du känner lukten av gas ska du göra följande:

- Se till att alla brännare är avstängda.
- Släcka alla öppna lågor och inte röka.
- Omedelbart stänga av gasförsörjningen på gasflaskan.
- Inte använda elektriska strömbrytare.
- Öppna alla dörrar och fönster.



Gasol är tyngre än luft. Läckt gas ansamlas på låg höjd. Om du följer den starka, obehagliga gaslukten kan du fastställa var läckaget är. Använd en läcksökssprej för att hitta läckaget. Använd aldrig en öppen låga för att hitta läckaget!

10. Felsökning

Problem	Möjlig orsak	Lösning
Brännarna fungerar inte eller ger en ojämn värme	Gasflaskan är tom Gaskranen är stängd Brännarlocken sitter inte korrekt Brännarna är våta eller tilltäppa	Byt gasflaska Öppna kranen Låt locken svalna och placera dem korrekt Torka eller rengör brännarna
Automattändningen avger ingen gnista	12 V-batteriet har laddats ur Anslutningarna är lösa	Ladda batteriet Sätt fast anslutningarna

Problem	Möjlig orsak	Lösning
	Tändpunkterna är våta eller smutsiga	Torka eller rengör tändpunkterna
Vreden fungerar inte	Vreden har monterats felaktigt	Montera vreden korrekt



Om problemet inte kan lösas ska du kontakta det lokala, auktoriserade servicecentret eller Thetfords kundtjänst i ditt land.

11. Service

All service måste utföras av en godkänd kompetent person. Innan någon typ av servicearbete påbörjas måste apparaten lämnas att svalna och kopplas bort från både gas- och elförsörjningen. Efter varje servicetillfälle ska apparaten kontrolleras beträffande gasens felfrihet och elsäkerhet.

Kontakta ditt lokala servicecenter för service och uppgä information om modell- och serienummer från typetiketten samt inköpsdatum.

SV









Model Name & Series Number			
G30	CAT I ₃ + (28-30/37)	CAT I ₃ B/P(30)	THETFORD
G31	BUTANE 28-30mbar PROPANE 37mbar	BUTANE 30mbar PROPANE 37mbar	
ΣQn	Power kW (g/hr)	Model Number	Spark Ignition
CE	Pin Number	Serial Number	Voltage ~ 50 Hz
Country Codes 1		Country Codes 2	Power kW
			QC Pass
			Order No







12. Förvaring







- Stäng gasventilen på gasflaskan.
- Koppla från batteriet.
- Se till att vreden är i läget 0.
- Torka apparaten ren och torr.

13. Tekniska specifikationer

Tabell 3: Specifikationer för brännare

	SHB910-serien – alternativ 1			SHB910-serien – alternativ 2			SHB922-serien		
	Gasinlopp		Injektor	Gasinlopp		Injektor	Gasinlopp		Injektor
									
	kW	g/tim	mm	kW	g/tim	mm	kW	kW	mm
Gasbrännare	1,5	108	0,61	2,4	173	0,77	2 x 1,5	2 x 108	0,61
Totalt	1,5	108		2,4	173		3,0	216	

	SHB923-serien			SHB931-serien		
	Gasinlopp		Injektor	Gasinlopp		Injektor
						
	kW	g/tim	mm	kW	g/tim	mm
Gasbrännare	2 x 1,5	2 x 108	0,61	1 x 2,4 1 x 1,5 1 x 1,0	1 x 173 1 x 108 1 x 72	0,77 0,61 0,52
Totalt	3,0	216		4,9	353	

	SHB932-serien			SHB969-serien		
	Gasinlopp		Injektor	Gasinlopp		Injektor
						
	kW	g/tim	mm	kW	g/tim	mm
Gasbrännare	2 x 1,5 1 x 1,0	2 x 108 1 x 72	0,61 0,52	1 x 2,4 2 x 1,5	1 x 173 2 x 108	0,77 0,61
Totalt	4,0	288		5,4	389	



Denna apparat är lämplig för användning med gasol (LPG) och ska inte användas med någon annan gas.



Denna apparat måste jordas.

14. Avfallshantering

Din produkt är konstruerad och tillverkad av högkvalitativa material och komponenter, som kan återvinnas och återanvändas. Följ lokala lagar och anvisningar när uttjänta produkter ska kasseras. Kasta inte produkten tillsammans med vanligt hushållsavfall. Korrekt hantering av uttjänta produkter förhindrar eventuell negativ påverkan på miljön och människors hälsa.

15. Frågor

Om du har frågor om hällen, delar, tillbehör eller auktoriserade tjänster ska du

- besöka www.thetford-europe.com
- Om du inte kan lösa ett problem ska du kontakta det lokala, auktoriserade servicecentret eller Thetfords kundtjänst i ditt land.

16. Garanti

SV

Villkoren som nämns i våra garantibestämmelser finner du på www.thetford-europe.com/service/warranty. Kontakta Thetfords kundtjänst i ditt land för mer information.

EUROPEAN HEADQUARTERS

Thetford B.V.
Nijverheidsweg 29
P.O. Box 169
4870 AD Etten-Leur
The Netherlands

T +31 76 504 22 00
F +31 76 504 23 00
E info@thetford.eu

FRANCE

Thetford S.A.R.L.
Parc BUROPLUS / Bâtiment 6
18, Boulevard de la Paix
95800 CERGY
France

T +33 1 30 37 58 23
F +33 1 30 37 97 67
E infof@thetford.eu

SCANDINAVIA

Thetford B.V.
Representative Office Scandinavia
Hantverkaregatan 32D
521 61 Stenstorp
Sverige

T +46 31 336 35 80
F +46 31 44 85 70
E infos@thetford.eu

UNITED KINGDOM

Thetford Ltd.
Unit 6
Brookfields Way
Manvers, Rotherham
S63 5DL, England
United Kingdom

T +44 844 997 1960
F +44 844 997 1961
E info@thetford.eu

ITALY

Thetford Italy c/o Tecma s.r.l.
Via Flaminia
Loc. Castel delle Formiche
05030 Otricoli (TR)
Italia

T +39 0744 709071
F +39 0744 719833
E infoi@thetford.eu

AUSTRALIA

Thetford Australia Pty. Ltd.
41 Lara Way
Campbellfield VIC 3061
Australia

T +61 3 9358 0700
F +61 3 9357 7060
E infoau@thetford.eu
www.thetford.com.au

GERMANY

Thetford GmbH
Schallbruch 14
D-42781 Haan
Deutschland

T +49 2129 94250
F +49 2129 942525
E info@thetford.eu

SPAIN AND PORTUGAL

Mercè Grau Solà
Agente para España y Portugal
c/ Castellet, 36 bxs 2ª
08800 Vilanova i la Geltrú
Barcelona
España

T +34 938 154 389
F not available
E infofp@thetford.eu

CHINA

Thetford China
Rm. 1207, Coastal Building
(East Block)
Haide 3rd Road, Nanshan District
Shenzen, 518054
China

T +86 755 8627 1393
F +86 755 8627 1673
E info@thetford.cn
www.thetford.cn